

QUALITY MADE IN  
**GERMANY**

**Möbelwerk  
Niesky**



**EVO180**  
SCHRANKSYSTEM

---

**CONEN**  
— GROUP —

CONEN  
— GROUP —

# EVO180

## SCHRANKSYSTEM

---



# DIE PERFEKTE SCHRANKWANDLÖSUNG

## ZUGESCHNITTEN AUF IHRE BEDÜRFNISSE

### Perfekte Lösungen – optimale Raumnutzung: Das neue Schranksystem EVO 180

Wir haben unser Programm um das, speziell für den Bildungssektor entwickelte, Möbelprofil EVO 180 erweitert. Das System bietet Ihnen langlebige, praktische und individuell kombinierbare Möbel, die in Schule, Verwaltung und überall dort unverzichtbar sind, wo Wert auf besondere Raumlösungen gelegt wird.

Es ersetzt die vorherigen Programme „Conen Schrankbaukasten“ und „Niesky School & Office“.

#### Systemmaße

Grundlage der Schrankhöhereinheiten sind Fachhöhen von 341 mm (Ordnerhöhe). Daraus ergeben sich perfekt abgestimmte Bodenhöhen und Fugenbilder. Angepasste Lochreihen ermöglichen ein schnelles Einlegen der Böden im exakten Abstand. Manchmal benötigen besondere Räume besondere Lösungen. Geänderte Schrankmaße, Wand- und Deckenblenden, zusätzliche oder verstärkte Einlegeböden sowie andere Sockelvarianten bieten wir gern auf Anfrage an.

#### Bauweise

Fast alle Schränke werden fest verleimt und fertig montiert geliefert (nicht verleimte Schränke werden von uns vor Ort montiert). Ringsum eingetutete, dekorgleiche, 8 mm Sichtrückwände gestatten ein Aufstellen frei im Raum. Durchgehende Oberböden ergeben ein ruhiges Oberflächenbild und ermöglichen leichtes Reinigen. Alle Korpuskanten sind mit ABS-Umleimern geschlossen.



## Material und Beschläge

Wir verwenden Plattenmaterial und wartungsfreie Beschläge zertifizierter Hersteller. Grundlage unserer Möbel bilden 19 mm dicke Dekorspanplatten in E1 Qualität mit beidseitiger Melaminharzbeschichtung. Gewählt werden kann aus fünf Grunddekoren (für Korpusse und Fronten) und 9 zusätzlichen Dekoren für die Frontgestaltung. Alle Türen sind mit 270° öffnenden Ganzmetallbändern ausgestattet. Fast alle Schränke sind mittels Zylinderschloss verschließbar. Es werden zwei Schlüssel je Schloss mitgeliefert. Alternativ oder zusätzlich werden Bogengriffe und Drehzylinder angeboten. Sicherheitsbodenträger verhindern ein unbeabsichtigtes Herausziehen der Fachböden.

Höhenversteller im 8 cm hohen Sockel erleichtern den korrekten Fußbodenausgleich.



# MEINE CONEN GROUP

HIER STIMMEN SERVICE, PREIS UND QUALITÄT

## UNSER VORTEILSPAKET FÜR SIE

- ✓ Praxisorientierte Möbel
- ✓ Flexible, eigene Produktion
- ✓ Langlebige Qualität
- ✓ Individuelle Beratung
- ✓ Kostenfreie\* 3D Planung
- ✓ Kreative Sonderlösungen
- ✓ Lieferung & Montage vor Ort
- ✓ Kompetentes Montageteam

\*Ausgenommen komplette Projekte





## KUNDENORIENTIERTE ZUSAMMENARBEIT

Ihr Fachhändler vor Ort, unterstützt von unserem Vertriebsteam, wählt gemeinsam mit Ihnen passende Produkte für alle Bereiche Ihrer Einrichtung aus. Kreative Sonderlösungen werden zudem auch anspruchsvollen Raumbedingungen gerecht. Gerne erstellen wir Ihnen dazu eine realitätsnahe 3D Planung und Ihr persönliches Angebot.

QUALITY MADE IN  
GERMANY 





# UNSERE VERANTWORTUNG

## NACHHALTIG ZUKUNFT GESTALTEN



### EINE LEBENSWERTE ZUKUNFT BEGINNT MIT HEUTIGEM HANDELN

Die gesamte Conen Group, trägt bereits seit vielen Jahren aktiv zum Umweltschutz bei. Das gelingt uns mit vielen kleinen Maßnahmen, die in der Gesamtheit Großes bewirken!

### UNSER ENGAGEMENT - EIN GEWINN FÜR GENERATIONEN

Wir als Unternehmensgruppe haben uns dazu entschieden, alle Printprodukte möglichst klimaneutral zu produzieren. Gemeinsam mit „Print and Forest“ pflanzen wir Bäume zum Ausgleich der klimaschädlichen Emissionen.

Außerdem nutzen wir bei der Herstellung unserer Produkte vorzugsweise FSC-zertifiziertes Holz und stellen sicher, dass unser Holzwerkstoff in einer verantwortungsbewussten Waldwirtschaft entstanden ist. Dabei werden neben Klimaschutz und ökologischen auch soziale und gesellschaftliche Kriterien berücksichtigt. Wir achten zusätzlich auf einen verantwortungsvollen und nachhaltigen Umgang

mit Holz, verringern Schnittmengen und recyceln entstandene Holzabfälle. Bei der Herstellung unserer Produkte wird Recycling großgeschrieben: Wir recyceln Materialien wie Holz, Stahl und Aluminium und liefern unsere Produkte möglichst verpackungsarm.

Unsere CO<sub>2</sub>-Emissionen im Straßenverkehr reproduzieren wir durch optimierte und effiziente Tourenplanungen – Aufträge werden kombiniert, keine Leerfahrten bei Tourenbeginn und die optimale Auslastung von Fahrzeugen.





## QUALITÄT DIE KUNDEN BEGEISTERT

„Made in Germany“ spricht für hohe Qualitätsstandards sowie die bekannte deutsche Präzision und Genauigkeit. Mit unserer hauseigenen Möbelproduktion sorgen wir für hochwertige und langlebige Einrichtungsgegenstände in zeitlos-modernem Design. Wir entwickeln unser Qualitätsmanagement stets weiter.

## PRODUKTSICHERHEIT

Unsere Produkte werden vor Auslieferung durch Institute geprüft und zertifiziert. Daher tragen viele unserer Erzeugnisse das weltweit anerkannte Gütesiegel „Geprüfte Sicherheit“.



# GEMEINSAM SCHAFFEN WIR WERTIGE RÄUME

BERATUNG – PLANUNG – UMSETZUNG

## IHRE VISION WIRD SICHTBAR

### GEDACHT



Gerne finden wir gemeinsam mit Ihnen die optimale Raumlösung und unterstützen Sie aktiv bei der Konzeptionierung.

### GEMACHT



Räume zum Greifen nah – unsere 3D Raumvisualisierung.  
Kostenfreie Darstellung des Raumkonzepts in 2 und 3D.

## 2D PLANUNG

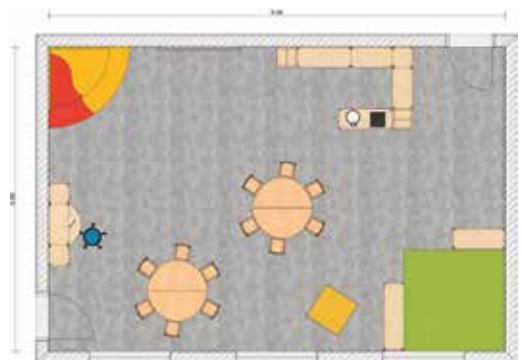

## 3D PLANUNG





## RAUMKONZEPTE ZUM GREIFEN NAH UNSERE 2 & 3D RAUMVISUALISIERUNG

Unser Ziel ist es, stets die optimale Lösung für Sie zu finden und für alle Kinder und Erzieher\*innen eine angenehme, praxistaugliche Umgebung zu schaffen.

Gemeinsam mit Ihnen konzeptionieren wir die passenden Raumlösungen und erstellen Ihnen kostenlos realistische 2 & 3D Ansichten der künftigen Einrichtung. Überzeugen Sie mit spannenden Darstellungen und begeisternden Raumeindrücken!

## UNSER SERVICE FÜR IHRE RAUMGESTALTUNG

- ✓ Beratung
- ✓ 2D Planung
- ✓ 3D Visualisierung



## Bestellinformationen



- Herstellung, Lieferung und Montage aus einer Hand, Herstellung in Deutschland
- Inkl. verpackungsfreier Anlieferung beim Endkunden
- Auf Wunsch Montage als Schrankwand
- Alle Türen gleichschließend
- Zwei Schlüssel je Schloss
- Optional verschieden schließend (ohne Mehrpreis) oder als Hauptschlüsselanlage (Mehrpreis) lieferbar, mit Dreholive oder in Kombination mit zusätzlichem Bügelgriff
- Drehtüren mit 270° Topfbändern, mit Zuhaltung
- Halbschränke auf Wunsch mit Sockel, Rollen oder Standfüßen lieferbar
- Bodenstehende Schränke werden mit im Sockel integrierten Höhenverstellern geliefert

## QUALITÄT UND SERVICE STEHEN BEI UNS IM FOKUS



**Sicherheitsboden-träger**  
Standard



**Lochreihen**  
Standard



**Sichrückwände**  
Standard



**270° öffnende Ganzmetallbänder**  
Standard



**Drehzylinder**  
matt vernickelt  
YDGS  
16,81 €/ 20,00 €



**Drehgriff**  
matt vernickelt  
YDG  
10,08 €/ 12,00 €



**Griffknopf**  
matt vernickelt  
YGK  
7,56 €/ 9,00 €



**1 Bogengriff**  
matt verchromt  
YBG  
8,40 €/ 10,00 €

### Schrankwandmontage

MONSW # 75,00 €/ 89,25 €

– Verbinden und Ausrichten von Einzelementen als Schrankwand, ohne Wand- oder Deckenanschlussblenden. Preis pro bodenstehendes Element inkl. einem Aufsatz oder pro weiterem Aufsatz.

Der Aufbau der Einzelschränke (ohne Schrankwandmontage) ist im Angebotspreis enthalten!

Die Erreichbarkeit der Montagestelle, auch mit fertig montierten Korpusen, muss bauseits gewährleistet sein.

Im Standard werden alle Schränke mit Türen mit Schloss geliefert. Zusätzlich ist die Montage von Bogengriffen (bei Schüben und Schränken mit Schiebetüren bereits inklusive) bzw. von Drehgriffen für verschließbare Türen und Griffknöpfen für Türen ohne Schloss möglich.

Drucktechnische Farbunterschiede der Abbildungen sind möglich. Originalmuster erhalten sie auf Anfrage.

# Materialien und Dekore

Wir fertigen unsere Schränke auf CNC gesteuerten Maschinen und verwenden hochwertige E1-Spanplatten nach DIN 68765 PEFC-zertifizierter Hersteller.

Korpuse, Türen und unsere gegen unbeabsichtigtes Ausziehen gesicherten und im 32 mm Raster verstellbaren Böden werden aus 19 mm starken Platten, die eingeneteten Schrankrückwände aus 8 mm starken Spanplatten, hergestellt. Alle bodenständigen Schränke sind mit einem 8 cm hohen Sockel und mit Stellfüßen ausgestattet, um ein optimales

Ausgleichen Ihrer Schrankwand sicherzustellen. Die Oberflächen sind abwaschbar, kratzfest, unempfindlich und dabei sehr strapazierfähig.

Alle Türen sind aufliegend und mit 270° öffnenden Scharnieren ausgestattet. Die Schließung erfolgt über Drehstangenzyinderschlösser mit 3-Punkt Verriegelung, bei Schiebetüren über ein Druckzylinderschloss.

Auf Wunsch liefern wir Bügelgriffe.

## STANDARDDEKORE - KORPUS UND TÜREN/BLENDEN



## SONDERDEKORE (für Fronten)



## RAL-FARBEN FÜR STAHLTEILE

- Stahlteile: Profilhohle mit min. 1,5 mm Wandstärke
- Beschichtung: Umweltfreundliches elektrostatisches Pulverbeschichtungsverfahren

### HINWEIS

Diese Sonderdekorpalette bieten wir für Fronten (Türen oder Schubladen) an.

Der Mehrpreis für diese Sonderdekore pro Artikel:

YFRO  
49,16 € / 58,50 €

## STANDARD



## WEITERE RAL-FARBEN

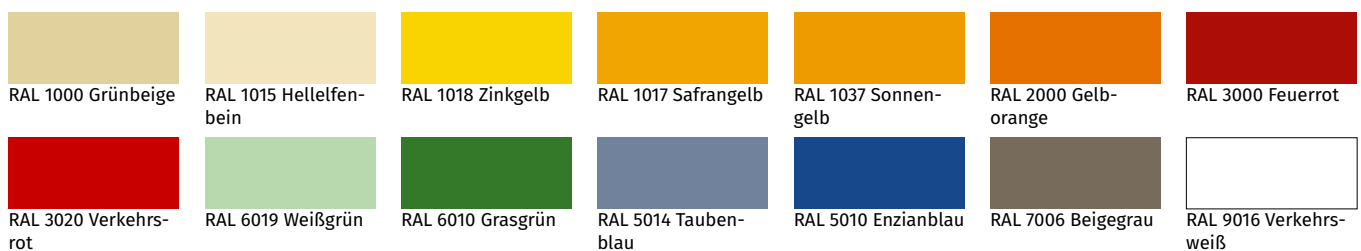

## PLEXIGLAS FARBEN



## ERGO-TRAY FARBEN

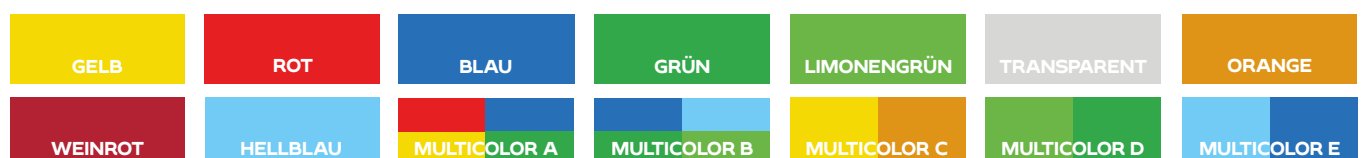





Drucktechnisch bedingte Farbabweichungen sind möglich. Fordern Sie zur Sicherheit unsere Original Farbmuster an!

# REGALE

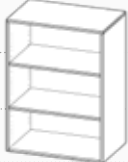
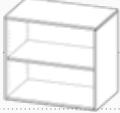
## Ohne Mittelwand

- Regale und Aufsatzregale in verschiedenen Höhen
- Alle Modelle mit Sichtrückwand
- Verstellbare Einlegeböden mit Ausziehstopp

Produkt	Regal	Regal	Aufsatzregal	Regal	Aufsatzregal	Regal
Ordnerhöhen (OH)	2	3	3	4	2	5
6 OH / 226 cm						
5 OH / 190 cm						
4 OH / 154 cm						
3 OH / 118 cm						
2 OH / 82 cm						

Breite	Tiefe	Höhe					
		82 cm	118 cm	108 cm	154 cm	72 cm	190 cm
60 cm	40 cm	R6042R 210,08 € / 250,00 €	R6043R 237,82 € / 283,01 €	R6043AR 220,17 € / 262,00 €	R6044R 272,27 € / 324,00 €	R6042AR 188,24 € / 224,01 €	R6045R 298,32 € / 355,00 €
	50 cm	R6052R 220,17 € / 262,00 €	R6053R 254,62 € / 303,00 €	R6053AR 236,13 € / 280,99 €	R6054R 287,40 € / 342,01 €	R6052AR 199,16 € / 237,00 €	R6055R 316,81 € / 377,00 €
	60 cm	R6062R 231,93 € / 276,00 €	R6063R 269,75 € / 321,00 €	R6063AR 250,42 € / 298,00 €	R6064R 304,20 € / 362,00 €	R6062AR 210,08 € / 250,00 €	R6065R 332,77 € / 396,00 €
80 cm	40 cm	R8042R 217,65 € / 259,00 €	R8043R 257,98 € / 307,00 €	R8043AR 236,13 € / 280,99 €	R8044R 287,40 € / 342,01 €	R8042AR 194,12 € / 231,00 €	R8045R 321,01 € / 382,00 €
	50 cm	R8052R 231,09 € / 275,00 €	R8053R 273,11 € / 325,00 €	R8053AR 254,62 € / 303,00 €	R8054R 310,92 € / 369,99 €	R8052AR 205,88 € / 245,00 €	R8055R 342,86 € / 408,00 €
	60 cm	R8062R 244,54 € / 291,00 €	R8063R 287,40 € / 342,01 €	R8063AR 269,75 € / 321,00 €	R8064R 329,41 € / 392,00 €	R8062AR 219,33 € / 261,00 €	R8065R 363,87 € / 433,01 €
100 cm	40 cm	R10042R 231,93 € / 276,00 €	R10043R 273,11 € / 325,00 €	R10043AR 254,62 € / 303,00 €	R10044R 313,45 € / 373,01 €	R10042AR 209,24 € / 249,00 €	R10045R 349,58 € / 416,00 €
	50 cm	R10052R 257,98 € / 307,00 €	R10053R 299,16 € / 356,00 €	R10053AR 281,51 € / 335,00 €	R10054R 342,86 € / 408,00 €	R10052AR 227,73 € / 271,00 €	R10055R 384,03 € / 457,00 €
	60 cm	R10062R 282,35 € / 336,00 €	R10063R 331,09 € / 394,00 €	R10063AR 310,92 € / 369,99 €	R10064R 376,47 € / 448,00 €	R10062AR 250,42 € / 298,00 €	R10065R 440,34 € / 524,00 €
120 cm	40 cm	-	-	-	-	-	-
	50 cm	-	-	-	-	-	-
	60 cm	-	-	-	-	-	-

# WIE WÄRE ES BEISPIELSWEISE MIT EINER ABGESTUFTEN ANORDNUNG?



Produkt	Aufsatzregal	Regal
Ordnerhöhen (OH)	1	6
6 OH / 226 cm		
5 OH / 190 cm		
4 OH / 154 cm		
3 OH / 118 cm		
2 OH / 82 cm		
1 OH / 46 cm		

Breite	Tiefe	Höhe	
		36 cm	226 cm
60 cm	40 cm	R6041AR 154,62 € / 184,00 €	R6046R 321,01 € / 382,00 €
	50 cm	R6051AR 165,55 € / 197,00 €	R6056R 341,18 € / 406,00 €
	60 cm	R6061AR 176,47 € / 210,00 €	R6066R 362,19 € / 431,01 €
80 cm	40 cm	R8041AR 165,55 € / 197,00 €	R8046R 351,26 € / 418,00 €
	50 cm	R8051AR 176,47 € / 210,00 €	R8056R 372,27 € / 443,00 €
	60 cm	R8061AR 188,24 € / 224,01 €	R8066R 394,12 € / 469,00 €
100 cm	40 cm	R10041AR 175,63 € / 209,00 €	R10046R 381,51 € / 454,00 €
	50 cm	R10051AR 191,60 € / 228,00 €	R10056R 419,33 € / 499,00 €
	60 cm	R10061AR 210,08 € / 250,00 €	R10066R 461,35 € / 549,01 €
120 cm	40 cm	R12041AR 199,16 € / 237,00 €	-
	50 cm	R12051AR 219,33 € / 261,00 €	-
	60 cm	R12061AR 240,34 € / 286,00 €	-



# REGALE

## Mit Mittelwand

- Regale und Aufsatzregale in verschiedenen Höhen
- Alle Modelle mit Sichtrückwand
- Verstellbare Einlegeböden mit Ausziehstopp
- Die Sockelhöhe aller EVO180 Modelle beträgt 81 mm

### HINWEIS

Alle Modelle der EVO180 Serie werden gebrauchsfertig geliefert montiert. Sie müssen also nichts selbst aufbauen.

## SCHAFFEN SIE ORDNUNG – RÄUMEN SIE AUF!

Die Regale unserer EVO180 Reihe sind die Basis für eine Vielzahl weiterer Möbelvarianten.

Besonders gut eignen sich die Regale mit Mittelwand für Bücher, da die Mittelwand die Einlegeböden verkürzt und für zusätzliche Stabilität sorgt.

### HINWEIS

Unsere Dekore finden Sie auf Seite 13.



Produkt	Regal	Regal	Aufsatzregal	Regal	Aufsatzregal	Regal
Ordnerhöhen (OH)	2	3	3	4	2	5
6 OH / 226 cm						
5 OH / 190 cm						
4 OH / 154 cm						
3 OH / 118 cm						
2 OH / 82 cm						

Breite	Tiefe	Höhe					
		82 cm	118 cm	108 cm	154 cm	72 cm	190 cm
100 cm	40 cm	R10042RM 250,42 € / 298,00 €	R10043RM 298,32 € / 355,00 €	R10043ARM 281,51 € / 335,00 €	R10044RM 342,02 € / 407,00 €	R10042ARM 227,73 € / 271,00 €	R10045RM 381,51 € / 454,00 €
	50 cm	R10052RM 275,63 € / 328,00 €	R10053RM 328,57 € / 391,00 €	R10053ARM 310,92 € / 369,99 €	R10054RM 376,47 € / 448,00 €	R10052ARM 251,26 € / 299,00 €	R10055RM 419,33 € / 499,00 €
	60 cm	R10062RM 302,52 € / 360,00 €	R10063RM 362,19 € / 431,01 €	R10063ARM 340,34 € / 405,00 €	R10064RM 413,45 € / 492,01 €	R10062ARM 275,63 € / 328,00 €	R10065RM 462,19 € / 550,01 €
120 cm	40 cm	R12042RM 262,19 € / 312,01 €	R12043RM 309,24 € / 368,00 €	R12043ARM 287,40 € / 342,01 €	R12044RM 354,62 € / 422,00 €	R12042ARM 237,82 € / 283,01 €	R12045RM 396,64 € / 472,00 €
	50 cm	R12052RM 287,40 € / 342,01 €	R12053RM 338,66 € / 403,01 €	R12053ARM 315,97 € / 376,00 €	R12054RM 385,71 € / 458,99 €	R12052ARM 262,19 € / 312,01 €	R12055RM 436,13 € / 518,99 €
	60 cm	R12062RM 316,81 € / 377,00 €	R12063RM 372,27 € / 443,00 €	R12063ARM 350,42 € / 417,00 €	R12064RM 428,57 € / 510,00 €	R12062ARM 287,40 € / 342,01 €	R12065RM 476,47 € / 567,00 €





## PERFEKT FÜR DIE SCHWEREN BÜCHER

Regale mit Mittelwand sind die ideale Wahl bei hoher Gewichtsbelastung.

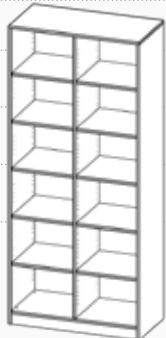

Produkt	Aufsatzregal	Regal
Ordnerhöhen (OH)	1	6
6 OH / 226 cm		
5 OH / 190 cm		
4 OH / 154 cm		
3 OH / 118 cm		
3 OH / 118 cm		
2 OH / 82 cm		

Breite	Tiefe	Höhe	
		36 cm	226 cm
100 cm	40 cm	R10041AR 175,63 € / 209,00 €	R10046RM 418,49 € / 498,00 €
	50 cm	R10051AR 191,60 € / 228,00 €	R10056RM 460,50 € / 548,00 €
	60 cm	R10061AR 210,08 € / 250,00 €	R10066RM 505,88 € / 602,00 €
120 cm	40 cm	R12041AR 199,16 € / 237,00 €	R12046RM 431,93 € / 514,00 €
	50 cm	R12051AR 219,33 € / 261,00 €	R12056RM 476,47 € / 567,00 €
	60 cm	R12061AR 240,34 € / 286,00 €	R12066RM 525,21 € / 625,00 €

# SCHRÄNKE

## Eintürig, ohne Mittelwand

- Türen öffnen wahlweise nach links (LI) oder nach rechts (RE)
- Alle Modelle mit Sichtrückwand
- Verstellbare Einlegeböden mit Ausziehstopp
- Tür abschließbar

Diese schmalen Schrankmodelle der EVO180 Serie sind ideal als Lückenfüller oder Abschluss rechts oder links einer Regal- oder Schrankwandkombination.

### HINWEIS

Unsere Dekore finden Sie auf Seite 13.



Der Türanschlag ist rechts oder links möglich.

Produkt	Schrank	Schrank	Aufsatzschrank	Schrank	Aufsatzschrank	
Ordnerhöhen (OH)	2	3	3	4	2	
6 OH / 226 cm						
5 OH / 190 cm						
4 OH / 154 cm						
3 OH / 118 cm						
2 OH / 82 cm						
Breite	Tiefe	Höhe				
		82 cm	118 cm	108 cm	154 cm	72 cm
Türanschlag rechts						
60 cm RE	40 cm	T6042TRE 286,56 € / 341,01 €	T6043TRE 332,77 € / 396,00 €	T6043ATRE 306,72 € / 365,00 €	T6044TRE 373,11 € / 444,00 €	T6042ATRE 264,71 € / 315,00 €
	50 cm	T6052TRE 302,52 € / 360,00 €	T6053TRE 352,10 € / 419,00 €	T6053ATRE 324,37 € / 386,00 €	T6054TRE 394,12 € / 469,00 €	T6052ATRE 280,67 € / 334,00 €
	60 cm	T6062TRE 320,17 € / 381,00 €	T6063TRE 373,11 € / 444,00 €	T6063ATRE 342,86 € / 408,00 €	T6064TRE 419,33 € / 499,00 €	T6062ATRE 298,32 € / 355,00 €
Türanschlag links						
60 cm LI	40 cm	T6042TLI 286,56 € / 341,01 €	T6043TLI 332,77 € / 396,00 €	T6043ATLI 306,72 € / 365,00 €	T6044TLI 373,11 € / 444,00 €	T6042ATLI 264,71 € / 315,00 €
	50 cm	T6052TLI 302,52 € / 360,00 €	T6053TLI 352,10 € / 419,00 €	T6053ATLI 324,37 € / 386,00 €	T6054TLI 394,12 € / 469,00 €	T6052ATLI 280,67 € / 334,00 €
	60 cm	T6062TLI 320,17 € / 381,00 €	T6063TLI 373,11 € / 444,00 €	T6063ATLI 342,86 € / 408,00 €	T6064TLI 419,33 € / 499,00 €	T6062ATLI 298,32 € / 355,00 €



Produkt	Schrank	Schrank
Ordnerhöhen (OH)	5	6
6 OH / 226 cm		
5 OH / 190 cm		
4 OH / 154 cm		
3 OH / 118 cm		
3 OH / 118 cm		
2 OH / 82 cm		

Breite	Tiefe	Höhe	
		190 cm	226 cm

Türanschlag rechts			
60 cm RE	40 cm	T6045TRE 410,08 € / 488,00 €	T6046TRE 447,90 € / 533,00 €
	50 cm	T6055TRE 436,13 € / 518,99 €	T6056TRE 474,79 € / 565,00 €
	60 cm	T6065TRE 462,19 € / 550,01 €	T6066TRE 502,52 € / 598,00 €

Türanschlag links			
60 cm LI	40 cm	T6045TLI 410,08 € / 488,00 €	T6046TLI 447,90 € / 533,00 €
	50 cm	T6055TLI 436,13 € / 518,99 €	T6056TLI 474,79 € / 565,00 €
	60 cm	T6065TLI 462,19 € / 550,01 €	T6066TLI 502,52 € / 598,00 €



### Drehgriffe

#### Ohne Schloss

YDG  
10,08 € / 12,00 €



#### Mit Schloss

YDGS  
16,81 € / 20,00 €

# SCHRÄNKE

## Zweitürig, ohne Mittelwand

- Türen öffnen 270°
- Alle Modelle mit Sichtrückwand
- Verstellbare Einlegeböden mit Ausziehstopp
- Tür abschließbar

Zweitürige Schränke ohne Mittelwand bieten wir bis zu einer maximalen Breite von 100cm an. Wenn Sie einen Schrank mit einer Breite von 120cm benötigen, wählen Sie bitte ein Modell mit Mittelwand auf der folgenden Seite.

### HINWEIS

Alle Modelle der EVO180 Serie werden gebrauchsfertig geliefert montiert. Sie müssen also nichts selbst aufbauen.



Produkt	Schrank	Schrank	Aufsatzschrank	Schrank	Aufsatzschrank
Ordnerhöhen (OH)	2	3	3	4	2
6 OH / 226 cm					
5 OH / 190 cm					
4 OH / 154 cm					
3 OH / 118 cm					
2 OH / 82 cm					

Breite	Tiefe	Höhe				
		82 cm	118 cm	108 cm	154 cm	72 cm
80 cm	40 cm	T8042T 321,01 € / 382,00 €	T8043T 368,91 € / 439,00 €	T8043AT 354,62 € / 422,00 €	T8044T 431,93 € / 514,00 €	T8042AT 303,36 € / 361,00 €
	50 cm	T8052T 342,02 € / 407,00 €	T8053T 391,60 € / 466,00 €	T8053AT 377,31 € / 449,00 €	T8054T 460,50 € / 548,00 €	T8052AT 321,01 € / 382,00 €
	60 cm	T8062T 362,19 € / 431,01 €	T8063T 413,45 € / 492,01 €	T8063AT 400,84 € / 477,00 €	T8064T 488,24 € / 581,01 €	T8062AT 342,02 € / 407,00 €
100 cm	40 cm	T10042T 338,66 € / 403,01 €	T10043T 391,60 € / 466,00 €	T10043AT 377,31 € / 449,00 €	T10044T 462,19 € / 550,01 €	T10042AT 321,01 € / 382,00 €
	50 cm	T10052T 372,27 € / 443,00 €	T10053T 431,09 € / 513,00 €	T10053AT 417,65 € / 497,00 €	T10054T 510,08 € / 607,00 €	T10052AT 352,10 € / 419,00 €
	60 cm	T10062T 410,08 € / 488,00 €	T10063T 473,95 € / 564,00 €	T10063AT 454,62 € / 541,00 €	T10064T 561,35 € / 668,01 €	T10062AT 388,24 € / 462,01 €

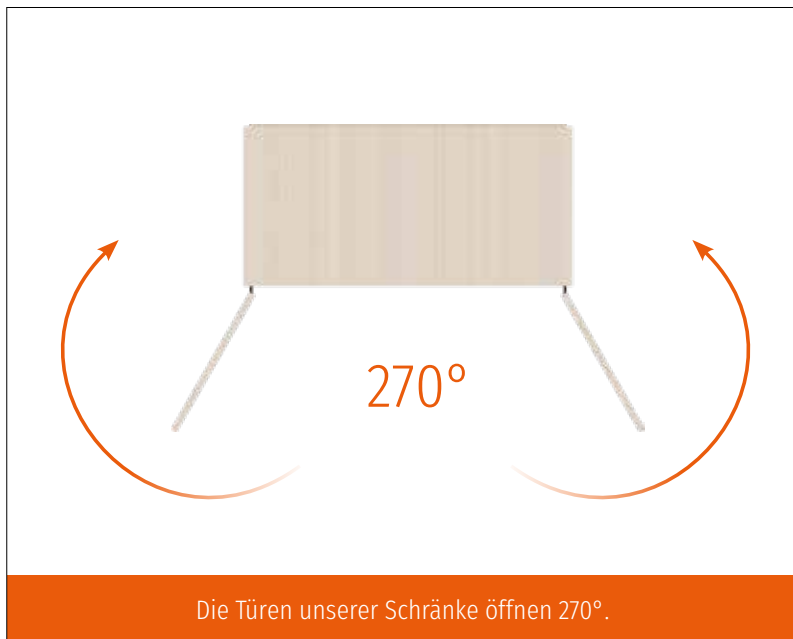

Produkt	Schrank	Aufsatzschrank	Schrank
Ordnerhöhen (OH)	5	1	6
6 OH / 226 cm			
5 OH / 190 cm			
4 OH / 154 cm			
3 OH / 118 cm			
2 OH / 82 cm			

Breite	Tiefe	Höhe		
		190 cm	36 cm	226 cm
80 cm	40 cm	T8045T 481,51 € / 573,00 €	T8041AT 264,71 € / 315,00 €	T8046T 528,57 € / 629,00 €
	50 cm	T8055T 509,24 € / 606,00 €	T8051AT 282,35 € / 336,00 €	T8056T 559,66 € / 666,00 €
	60 cm	T8065T 538,66 € / 641,01 €	T8061AT 299,16 € / 356,00 €	T8066T 593,28 € / 706,00 €
100 cm	40 cm	T10045T 515,97 € / 614,00 €	T10041AT 277,31 € / 330,00 €	T10046T 564,71 € / 672,00 €
	50 cm	T10055T 567,23 € / 675,00 €	T10051AT 302,52 € / 360,00 €	T10056T 624,37 € / 743,00 €
	60 cm	T10065T 621,01 € / 739,00 €	T10061AT 332,77 € / 396,00 €	T10066T 688,24 € / 819,01 €



# SCHRÄNKE

## Zweitürig, mit Mittelwand

- Türen öffnen 270°
- Alle Modelle mit Sichrückwand
- Verstellbare Einlegeböden mit Ausziehstopp
- Tür abschließbar

Zweitürige Schränke mit Mittelwand bieten wir in den Breiten 100 cm und 120 cm an. Wenn Sie einen Aufsatzschrank mit einer Ordnerhöhe benötigen, wählen Sie bitte die Variante ohne Mittelwand auf der vorherigen Seite.



Produkt	Schrank	Schrank	Aufsatzschrank	Schrank	Aufsatzschrank	Schrank
Ordnerhöhen (OH)	2	3	3	4	2	5
6 OH / 226 cm						
5 OH / 190 cm						
4 OH / 154 cm						
3 OH / 118 cm						
2 OH / 82 cm						

Breite	Tiefe	Höhe					
		82 cm	118 cm	108 cm	154 cm	72 cm	190 cm
100 cm	40 cm	T10042TM 363,87 € / 433,01 €	T10043TM 422,69 € / 503,00 €	T10043ATM 405,04 € / 482,00 €	T10044TM 499,16 € / 594,00 €	T10042ATM 342,86 € / 408,00 €	T10045TM 561,35 € / 668,01 €
	50 cm	T10052TM 399,16 € / 475,00 €	T10053TM 466,39 € / 555,00 €	T10053ATM 443,70 € / 528,00 €	T10054TM 551,26 € / 656,00 €	T10052ATM 376,47 € / 448,00 €	T10055TM 619,33 € / 737,00 €
	60 cm	T10062TM 439,50 € / 523,00 €	T10063TM 513,45 € / 611,01 €	T10063ATM 489,08 € / 582,01 €	T10064TM 606,72 € / 722,00 €	T10062ATM 417,65 € / 497,00 €	T10065TM 676,47 € / 805,00 €
120 cm	40 cm	T12042TM 388,24 € / 462,01 €	T12043TM 454,62 € / 541,00 €	T12043ATM 428,57 € / 510,00 €	T12044TM 526,89 € / 627,00 €	T12042ATM 370,59 € / 441,00 €	T12045TM 589,08 € / 701,01 €
	50 cm	T12052TM 427,73 € / 509,00 €	T12053TM 499,16 € / 594,00 €	T12053ATM 473,95 € / 564,00 €	T12054TM 580,67 € / 691,00 €	T12052ATM 407,56 € / 485,00 €	T12055TM 648,74 € / 772,00 €
	60 cm	T12062TM 470,59 € / 560,00 €	T12063TM 550,42 € / 655,00 €	T12063ATM 521,01 € / 620,00 €	T12064TM 638,66 € / 760,01 €	T12062ATM 447,90 € / 533,00 €	T12065TM 713,45 € / 849,01 €

## HINWEIS

Unsere Dekore finden Sie auf Seite 13.



## HINWEIS

Bei hoher Gewichtsbelastung empfehlen wir Schränke mit Mittelwand.



Die Türen unserer Schränke öffnen 270°.

Produkt	Schrank
Ordnerhöhen (OH)	6
6 OH / 226 cm	
5 OH / 190 cm	
4 OH / 154 cm	
3 OH / 118 cm	
3 OH / 118 cm	
2 OH / 82 cm	

Breite	Tiefe	Höhe
		226 cm
100 cm	40 cm	T10046TM 616,81 € / 734,00 €
	50 cm	T10056TM 676,47 € / 805,00 €
	60 cm	T10066TM 743,70 € / 885,00 €
120 cm	40 cm	T12046TM 638,66 € / 760,01 €
	50 cm	T12056TM 704,20 € / 838,00 €
	60 cm	T12066TM 774,79 € / 922,00 €



# KOMBISCHRÄNKE

## Zweitürig, mit und ohne Mittelwand

- Türen öffnen 270°
- Alle Modelle mit Sichtrückwand
- Verstellbare Einlegeböden mit Ausziehstopp
- Tür abschließbar

Die Kombischränke mit und ohne Mittelwand bieten wir in verschiedenen Breiten an. Die Kombination aus offenem Regal und abschließbaren Türen ist ideal fürs Büro oder Klassenzimmer.

### HINWEIS

Unsere Dekore finden Sie auf Seite 13.



Produkt		Schrank	
Ordnerhöhen (OH)		5	5
6 OH / 226 cm			
5 OH / 190 cm			
4 OH / 154 cm			
3 OH / 118 cm			
3 OH / 118 cm			
2 OH / 82 cm			
Breite	Tiefe	Höhe	
		190 cm	
Türanschlag rechts			
60 cm RE	40 cm	T6042T3RRE 384,87 € / 458,00 €	T6043T2RRE 392,44 € / 467,00 €
	50 cm	T6052T3RRE 410,08 € / 488,00 €	T6053T2RRE 415,13 € / 494,00 €
	60 cm	T6062T3RRE 448,74 € / 534,00 €	T6063T2RRE 453,78 € / 540,00 €
Türanschlag links			
60 cm LI	40 cm	T6042T3RLI 384,87 € / 458,00 €	T6043T2RLI 392,44 € / 467,00 €
	50 cm	T6052T3RLI 410,08 € / 488,00 €	T6053T2RLI 415,13 € / 494,00 €
	60 cm	T6062T3RLI 448,74 € / 534,00 €	T6063T2RLI 453,78 € / 540,00 €







Produkt	Schrank			
Ordnerhöhen (OH)	5	5	5	5
6 OH / 226 cm				
5 OH / 190 cm				
4 OH / 154 cm				
3 OH / 118 cm				
2 OH / 82 cm				

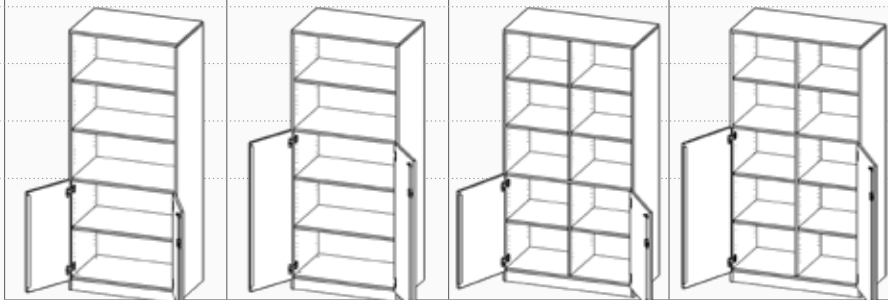

Breite	Tiefe	Höhe			
		190 cm			
80 cm	40 cm	T8042T3R 443,70 € / 528,00 €	T8043T2R 502,52 € / 598,00 €	-	-
	50 cm	T8052T3R 470,59 € / 560,00 €	T8053T2R 552,94 € / 658,00 €	-	-
	60 cm	T8062T3R 499,16 € / 594,00 €	T8063T2R 608,40 € / 724,00 €	-	-
100 cm	40 cm	T10042T3R 489,08 € / 582,01 €	T10043T2R 515,97 € / 614,00 €	T10042T3RM 509,24 € / 606,00 €	T10043T2RM 522,69 € / 622,00 €
	50 cm	T10052T3R 538,66 € / 641,01 €	T10053T2R 567,23 € / 675,00 €	T10052T3RM 561,35 € / 668,01 €	T10053T2RM 576,47 € / 686,00 €
	60 cm	T10062T3R 593,28 € / 706,00 €	T10063T2R 621,01 € / 739,00 €	T10062T3RM 616,81 € / 734,00 €	T10063T2RM 632,77 € / 753,00 €
120 cm	40 cm	-	-	T12042T3RM 538,66 € / 641,01 €	T12043T2RM 552,94 € / 658,00 €
	50 cm	-	-	T12052T3RM 599,16 € / 713,00 €	T12053T2RM 608,40 € / 724,00 €
	60 cm	-	-	T12062T3RM 650,42 € / 774,00 €	T12063T2RM 669,75 € / 797,00 €

# SCHRÄNKE

## Türen mit 2/3 Glasausschnitt

- Türen öffnen 270°
- Glaseinsatz aus Acrylglas
- Alle Modelle mit Sichtrückwand
- Verstellbare Einlegeböden mit Ausziehstopp
- Tür abschließbar



Produkt	Aufsatzschrank	Aufsatzschrank	Schrank	Aufsatzschrank	Aufsatzschrank	Schrank
Ordnerhöhen (OH)	3	2	5	3	2	5
6 OH / 226 cm						
5 OH / 190 cm						
4 OH / 154 cm						
3 OH / 118 cm						
2 OH / 82 cm						

Breite	Tiefe	Höhe					
		108 cm	72 cm	190 cm	108 cm	72 cm	190 cm

### Türanschlag rechts

60 cm RE	40 cm	G6043AGRE 388,24 € / 462,01 €	G6042AGRE 331,09 € / 394,00 €	G6045GRE 521,01 € / 620,00 €	-	-	-
	50 cm	G6053AGRE 443,70 € / 528,00 €	G6052AGRE 381,51 € / 454,00 €	G6055GRE 599,16 € / 713,00 €	-	-	-
	60 cm	G6063AGRE 514,29 € / 612,01 €	G6062AGRE 439,50 € / 523,00 €	G6065GRE 687,40 € / 818,01 €	-	-	-

### Türanschlag links

60 cm LI	40 cm	G6043AGLI 388,24 € / 462,01 €	G6042AGLI 331,09 € / 394,00 €	G6045GLI 521,01 € / 620,00 €	-	-	-
	50 cm	G6053AGLI 443,70 € / 528,00 €	G6052AGLI 381,51 € / 454,00 €	G6055GLI 599,16 € / 713,00 €	-	-	-
	60 cm	G6063AGLI 514,29 € / 612,01 €	G6062AGLI 439,50 € / 523,00 €	G6065GLI 687,40 € / 818,01 €	-	-	-

100 cm	40 cm	-	-	-	G10043AG 538,66 € / 641,01 €	G10042AG 417,65 € / 497,00 €	G10045G 687,40 € / 818,01 €
	50 cm	-	-	-	G10053AG 620,17 € / 738,00 €	G10052AG 476,47 € / 567,00 €	G10055G 788,24 € / 938,01 €
	60 cm	-	-	-	G10063AG 710,08 € / 845,00 €	G10062AG 551,26 € / 656,00 €	G10065G 905,88 € / 1.078,00 €

# SCHRÄNKE

## Türen mit 2/3 Glasausschnitt, mit Mittelwand

- Türen öffnen 270°
- Glaseinsatz aus Acrylglas
- Alle Modelle mit Sichtrückwand
- Verstellbare Einlegeböden mit Ausziehstopp
- Tür abschließbar

Diese Schränke eignen sich besonders gut, wenn Sie Dinge staubfrei unterbringen aber dennoch auf Anrieb sehen möchten, was sich in welchem Schrank befindet.



Produkt	Aufsatzschrank	Aufsatzschrank	Schrank
Ordnerhöhen (OH)	3	2	5
6 OH / 226 cm			
5 OH / 190 cm			
4 OH / 154 cm			
3 OH / 118 cm			
2 OH / 82 cm			

Breite	Tiefe	Höhe		
		108 cm	72 cm	190 cm
100 cm	40 cm	G10043AGM 538,66 € / 641,01 €	G10042AGM 440,34 € / 524,00 €	G10045GM 654,62 € / 779,00 €
	50 cm	G10053AGM 620,17 € / 738,00 €	G10052AGM 509,24 € / 606,00 €	G10055GM 755,46 € / 899,00 €
	60 cm	G10063AGM 710,08 € / 845,00 €	G10062AGM 585,71 € / 696,99 €	G10065GM 866,39 € / 1.031,00 €
120 cm	40 cm	G12043AGM 572,27 € / 681,00 €	G12042AGM 471,43 € / 561,00 €	G12045GM 731,09 € / 870,00 €
	50 cm	G12053AGM 658,82 € / 784,00 €	G12052AGM 542,86 € / 646,00 €	G12055GM 838,66 € / 998,01 €
	60 cm	G12063AGM 755,46 € / 899,00 €	G12062AGM 621,01 € / 739,00 €	G12065GM 966,39 € / 1.150,00 €



# SCHRÄNKE

## Türen mit 4/5 Glasausschnitt

- Türen öffnen 270°
- Glaseinsatz aus Acrylglas
- Alle Modelle mit Sichtrückwand
- Verstellbare Einlegeböden mit Ausziehstopp
- Tür abschließbar



Diese Schränke eignen sich besonders gut, wenn Sie Dinge staubfrei unterbringen aber dennoch auf Anhieb sehen möchten, was sich in welchem Schrank befindet.

Produkt	Schrank
Ordnerhöhen (OH)	5
6 OH / 226 cm	
5 OH / 190 cm	
4 OH / 154 cm	
3 OH / 118 cm	
2 OH / 82 cm	

Breite	Tiefe	Höhe
		190 cm

### Türanschlag rechts

60 cm RE	40 cm	G6045GGRE 544,54 € / 648,00 €
	50 cm	G6055GGRE 628,57 € / 748,00 €
	60 cm	G6065GGRE 720,17 € / 857,00 €

### Türanschlag links

60 cm LI	40 cm	G6045GGLI 544,54 € / 648,00 €
	50 cm	G6055GGLI 628,57 € / 748,00 €
	60 cm	G6065GGLI 720,17 € / 857,00 €

Produkt	Schrank	Schrank mit Mittelwand
Ordnerhöhen (OH)	5	5
6 OH / 226 cm		
5 OH / 190 cm		
4 OH / 154 cm		
3 OH / 118 cm		
2 OH / 82 cm		

Breite	Tiefe	Höhe	
		190 cm	190 cm
100 cm	40 cm	G10045GG 717,65 € / 854,00 €	G10045GGM 762,19 € / 907,01 €
	50 cm	G10055GG 826,05 € / 983,00 €	G10055GGM 878,15 € / 1.045,00 €
	60 cm	G10065GG 949,58 € / 1.130,00 €	G10065GGM 1.009,24 € / 1.201,00 €
120 cm	40 cm	-	G12045GGM 799,16 € / 951,00 €
	50 cm	-	G12055GGM 917,65 € / 1.092,00 €
	60 cm	-	G12065GGM 1.055,46 € / 1.256,00 €

# HÄNGEREGISTERSCHRÄNKE

- Leichtgängige Auszüge für Hängeregister
- Zentralverschluß für alle Modelle
- Als Unter- oder Kombischrank erhältlich
- Je Auszug zwei Reihen von A4 Hängeregistermappen nebeneinander

Die extra breiten Auszüge für Hängeregistermappen nehmen je zwei Reihen Hängeregistermappen auf und bieten dadurch richtig viel Platz für Schülerakten oder Ihr Büroarchiv.



Die Auszüge laufen extra leicht und lassen sich spielend aufziehen.



Produkt		Schränke mit Hängeregisterauszug			
Ordnerhöhen (OH)		2	3	5	5
6 OH / 226 cm					
5 OH / 190 cm					
4 OH / 154 cm					
3 OH / 118 cm					
2 OH / 82 cm					
Breite	Tiefe	Höhe			
		82 cm	118 cm	190 cm	190 cm
80 cm	40 cm	A8042H 952,10 € / 1.133,00 €	A8043H 1.252,10 € / 1.490,00 €	A8042H3R 1.048,74 € / 1.248,00 €	A8043H2R 1.357,98 € / 1.616,00 €
	50 cm	A8052H 1.010,08 € / 1.202,00 €	A8053H 1.331,09 € / 1.584,00 €	A8052H3R 1.110,92 € / 1.321,99 €	A8053H2R 1.442,86 € / 1.717,00 €
	60 cm	A8062H 1.066,39 € / 1.269,00 €	A8063H 1.410,92 € / 1.678,99 €	A8062H3R 1.178,15 € / 1.402,00 €	A8063H2R 1.525,21 € / 1.815,00 €



# SCHUBLADENSCHRÄNKE

## Mit schmalen und breiten Schubladen

Mit schmalen Schubladen			
Ordnerhöhen (OH)		2	3
6 OH / 226 cm			
5 OH / 190 cm			
4 OH / 154 cm			
3 OH / 118 cm			
2 OH / 82 cm			

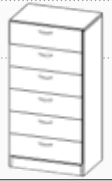

Breite	Tiefe	Höhe	
		82 cm	118 cm
80 cm	40 cm	Z8042SC 739,50 € / 880,00 €	Z8043SC 969,75 € / 1.154,00 €
	50 cm	Z8052SC 785,71 € / 934,99 €	Z8053SC 1.027,73 € / 1.223,00 €
	60 cm	Z8062SC 832,77 € / 991,00 €	Z8063SC 1.089,92 € / 1.297,00 €
100 cm	40 cm	Z10042SC 766,39 € / 912,00 €	Z10043SC 1.007,56 € / 1.199,00 €
	50 cm	Z10052SC 843,70 € / 1.004,00 €	Z10053SC 1.109,24 € / 1.320,00 €
	60 cm	Z10062SC 928,57 € / 1.105,00 €	Z10063SC 1.220,17 € / 1.452,00 €
120 cm	40 cm	Z12042SC 793,28 € / 944,00 €	Z12043SC 1.044,54 € / 1.243,00 €
	50 cm	Z12052SC 872,27 € / 1.038,00 €	Z12053SC 1.144,54 € / 1.362,00 €
	60 cm	Z12062SC 925,21 € / 1.101,00 €	Z12063SC 1.259,66 € / 1.499,00 €

Mit breiten Schubladen			
Ordnerhöhen (OH)		2	3
6 OH / 226 cm			
5 OH / 190 cm			
4 OH / 154 cm			
3 OH / 118 cm			
2 OH / 82 cm			

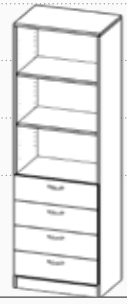
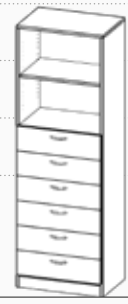

Breite	Tiefe	Höhe	
		82 cm	118 cm
60 cm	40 cm	Z6042SC 481,51 € / 573,00 €	Z6043SC 611,76 € / 727,99 €
	50 cm	Z6052SC 510,08 € / 607,00 €	Z6053SC 649,58 € / 773,00 €
	60 cm	Z6062SC 540,34 € / 643,00 €	Z6063SC 688,24 € / 819,01 €

Kombischränke mit breiten Schubladen			
Ordnerhöhen (OH)		5	5
6 OH / 226 cm			
5 OH / 190 cm			
4 OH / 154 cm			
3 OH / 118 cm			
2 OH / 82 cm			

Breite	Tiefe	Höhe	
		190 cm	190 cm
60 cm	40 cm	Z6042SC3R 564,71 € / 672,00 €	Z6043SC2R 676,47 € / 805,00 €
	50 cm	Z6052SC3R 602,52 € / 717,00 €	Z6053SC2R 717,65 € / 854,00 €
	60 cm	Z6062SC3R 638,66 € / 760,01 €	Z6063SC2R 761,35 € / 906,01 €

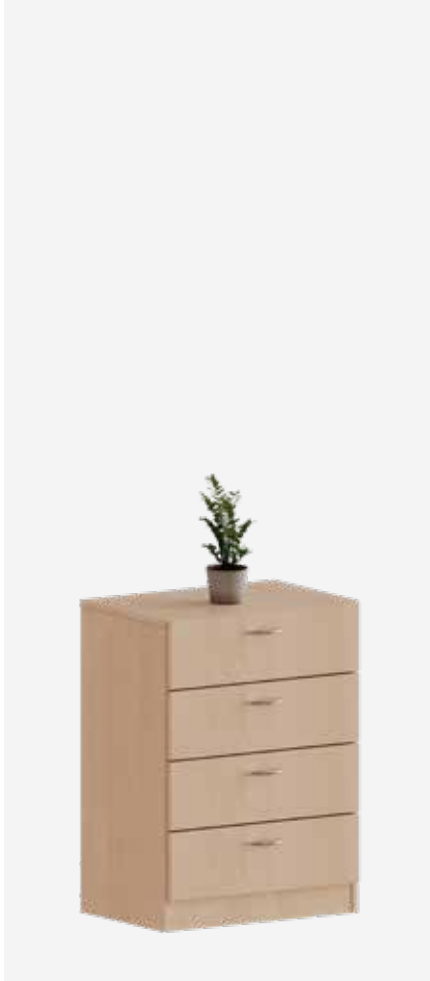

Kombischränke mit schmalen Schubladen			
Ordnerhöhen (OH)		5	5
6 OH / 226 cm			
5 OH / 190 cm			
4 OH / 154 cm			
3 OH / 118 cm			
2 OH / 82 cm			

Breite	Tiefe	Höhe	
		190 cm	190 cm
80 cm	40 cm	Z8042SC3R 810,92 € / 964,99 €	Z8043SC2R 1.031,09 € / 1.227,00 €
	50 cm	Z8052SC3R 861,35 € / 1.025,01 €	Z8053SC2R 1.098,32 € / 1.307,00 €
	60 cm	Z8062SC3R 910,92 € / 1.083,99 €	Z8063SC2R 1.162,19 € / 1.383,01 €
100 cm	40 cm	Z10042SC3R 866,39 € / 1.031,00 €	Z10043SC2R 1.080,67 € / 1.286,00 €
	50 cm	Z10052SC3R 954,62 € / 1.136,00 €	Z10053SC2R 1.188,24 € / 1.414,01 €
	60 cm	Z10062SC3R 1.048,74 € / 1.248,00 €	Z10063SC2R 1.305,88 € / 1.554,00 €

Kombischränke mit schmalen Schubladen			
Ordnerhöhen (OH)		5	5
6 OH / 226 cm			
5 OH / 190 cm			
4 OH / 154 cm			
3 OH / 118 cm			
2 OH / 82 cm			

Breite	Tiefe	Höhe	
		190 cm	190 cm
100 cm	40 cm	Z10042SC3RM 896,64 € / 1.067,00 €	Z10043SC2RM 1.089,92 € / 1.297,00 €
	50 cm	Z10052SC3RM 984,87 € / 1.172,00 €	Z10053SC2RM 1.200,00 € / 1.428,00 €
	60 cm	Z10062SC3RM 1.084,03 € / 1.290,00 €	Z10063SC2RM 1.317,65 € / 1.568,00 €
120 cm	40 cm	Z12042SC3RM 937,82 € / 1.116,01 €	Z12043SC2RM 1.136,98 € / 1.353,01 €
	50 cm	Z12052SC3RM 1.031,09 € / 1.227,00 €	Z12053SC2RM 1.243,70 € / 1.480,00 €
	60 cm	Z12062SC3RM 1.132,77 € / 1.348,00 €	Z12063SC2RM 1.375,63 € / 1.637,00 €

# SCHRÄNKE MIT QUERROLLLADEN

## Mit und ohne Mittelwand

- Querrollläden abschließbar, mit Bügelgriff
- Überall praktisch, wo wenig Platz vorhanden ist
- Rollläden werden in Laufschiene geführt
- Rollläden in aluminiumfarben

Die aluminiumfarbenen Rollläden setzen schöne Akzente in Ihren Räumen - besonders in der Kombination als Aufsatzschrank mit anderen Unterbauten.



Ohne Mittelwand					
Produkt	Schrank	Aufsatzschrank	Schrank	Aufsatzschrank	
Ordnerhöhen (OH)	2	3	3	2	
6 OH / 226 cm					
5 OH / 190 cm					
4 OH / 154 cm					
3 OH / 118 cm					
2 OH / 82 cm					
Breite	Tiefe	Höhe			
		82 cm	108	118 cm	72 cm
100 cm	40 cm	Q10042Q 650,42 € / 774,00 €	Q10043AQ 693,28 € / 825,00 €	Q10043Q 714,29 € / 850,01 €	Q10042AQ 628,57 € / 748,00 €
	50 cm	Q10052Q 714,29 € / 850,01 €	Q10053AQ 761,35 € / 906,01 €	Q10053Q 788,24 € / 938,01 €	Q10052AQ 692,44 € / 824,00 €
	60 cm	Q10062Q 787,40 € / 937,01 €	Q10063AQ 838,66 € / 998,01 €	Q10063Q 866,39 € / 1.031,00 €	Q10062AQ 761,35 € / 906,01 €
120 cm	40 cm	Q12042Q 700,00 € / 833,00 €	Q12043AQ 753,78 € / 897,00 €	Q12043Q 776,47 € / 924,00 €	Q12042AQ 688,24 € / 819,01 €
	50 cm	Q12052Q 770,59 € / 917,00 €	Q12053AQ 828,57 € / 986,00 €	Q12053Q 854,62 € / 1.017,00 €	Q12052AQ 761,35 € / 906,01 €
	60 cm	Q12062Q 843,70 € / 1.004,00 €	Q12063AQ 910,92 € / 1.083,99 €	Q12063Q 939,50 € / 1.118,01 €	Q12062AQ 836,13 € / 994,99 €





# SCHRÄNKE

## Holzschiebetüren, mit Mittelwand

- Holzschiebetüren abschließbar, mit Bügelgriff
- Praktisch in Engpässen oder Durchgängen
- Schiebetüren werden in Laufschiene geführt



### HINWEIS

Unsere Dekore finden Sie auf Seite 13.



Produkt	Schrank	Schrank	Aufsatzschrank	Schrank	Aufsatzschrank	Schrank
Ordnerhöhen (OH)	2	3	3	4	2	5
6 OH / 226 cm						
5 OH / 190 cm						
4 OH / 154 cm						
3 OH / 118 cm						
2 OH / 82 cm						

Breite	Tiefe	Höhe					
		82 cm	118 cm	108 cm	154 cm	72 cm	190 cm
100 cm	40 cm	H10042SM 388,24 € / 462,01 €	H10043SM 449,58 € / 535,00 €	H10043ASM 427,73 € / 509,00 €	H10044SM 502,52 € / 598,00 €	H10042ASM 368,91 € / 439,00 €	H10045SM 552,94 € / 658,00 €
	50 cm	H10052SM 427,73 € / 509,00 €	H10053SM 495,80 € / 590,00 €	H10053ASM 471,43 € / 561,00 €	H10054SM 552,94 € / 658,00 €	H10052ASM 405,88 € / 483,00 €	H10055SM 608,40 € / 724,00 €
	60 cm	H10062SM 471,43 € / 561,00 €	H10063SM 544,54 € / 648,00 €	H10063ASM 517,65 € / 616,00 €	H10064SM 608,40 € / 724,00 €	H10062ASM 447,06 € / 532,00 €	H10065SM 670,59 € / 798,00 €
120 cm	40 cm	H12042SM 415,13 € / 494,00 €	H12043SM 471,43 € / 561,00 €	H12043ASM 447,90 € / 533,00 €	H12044SM 542,86 € / 646,00 €	H12042ASM 394,12 € / 469,00 €	H12045SM 582,35 € / 693,00 €
	50 cm	H12052SM 456,30 € / 543,00 €	H12053SM 517,65 € / 616,00 €	H12053ASM 493,28 € / 587,00 €	H12054SM 594,96 € / 708,00 €	H12052ASM 431,93 € / 514,00 €	H12055SM 638,66 € / 760,01 €
	60 cm	H12062SM 500,84 € / 596,00 €	H12063SM 564,71 € / 672,00 €	H12063ASM 542,86 € / 646,00 €	H12064SM 655,46 € / 780,00 €	H12062ASM 476,47 € / 567,00 €	H12065SM 704,20 € / 838,00 €

# KOMBISCHRÄNKE

## Holzschiebetüren, mit Mittelwand

		mit Mittelwand	
Produkt		Kombischrank	Kombischrank
Ordnerhöhen (OH)		5	5
6 OH / 226 cm			
5 OH / 190 cm			
4 OH / 154 cm			
3 OH / 118 cm			
2 OH / 82 cm			

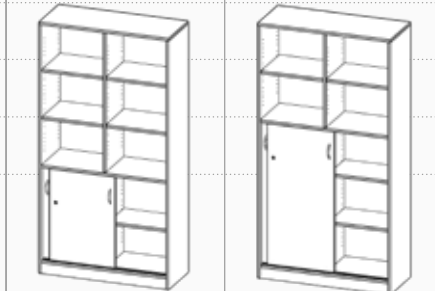

Breite	Tiefe		
		190 cm	190 cm
100 cm	40 cm	H10042S3RM 528,57 € / 629,00 €	H10043S2RM 533,61 € / 635,00 €
	50 cm	H10052S3RM 577,31 € / 687,00 €	H10053S2RM 586,56 € / 698,01 €
	60 cm	H10062S3RM 638,66 € / 760,01 €	H10063S2RM 644,54 € / 767,00 €
120 cm	40 cm	H12042S3RM 552,94 € / 658,00 €	H12043S2RM 564,71 € / 672,00 €
	50 cm	H12052S3RM 606,72 € / 722,00 €	H12053S2RM 621,01 € / 739,00 €
	60 cm	H12062S3RM 666,39 € / 793,00 €	H12063S2RM 684,87 € / 815,00 €

## Aufsatzschränke & -regale für Klassenbücher

Produkt	Aufsatzregal	Aufsatzregal	Aufsatzregal	Aufsatzschrank	Aufsatzschrank	Aufsatzschrank	
Ordnerhöhen (OH)	3	3	3	3	3	3	
3 OH / 118 cm							
2 OH / 82 cm							
Breite	Tiefe	Höhe					
		118 cm					
100 cm	40 cm	K10043AR1B 366,39 € / 436,00 €	K10043AR2B 454,62 € / 541,00 €	K10043AR3B 552,94 € / 658,00 €	K10043AT1B 483,19 € / 575,00 €	K10043AT2B 573,95 € / 683,00 €	K10043AT3B 666,39 € / 793,00 €

# SCHRANKKÜCHEN

Wir bieten Ihnen Schrankküchen in verschiedenen Ausführungen an. Wahlweise mit oder ohne Platz für einen Kühlschrank, Spülen mit Abtropffläche oder

Spülen ohne Abtropffläche mit Platz für ein kleines Kochfeld. Wir beraten Sie gerne.



- Arbeitsplatte, Spüle mit Abtropf, Hochdruck - Mischbatterie, Platz für Kühlschrank
- Lieferung ohne Anschlussleistungen
- Kühlschrank auf Anfrage

- Arbeitsplatte, Spüle ohne Abtropf, Hochdruck - Mischbatterie, Platz für Kühlschrank
- Lieferung ohne Anschlussleistungen
- Kühlschrank auf Anfrage
- Kochplatte auf Anfrage

- Arbeitsplatte, Spüle mit Abtropf, Hochdruck - Mischbatterie, offenes Regal mit 2 Einlegeböden
- Lieferung ohne Anschlussleistungen

Produkt		Küchenschrank		
Ordnerhöhen (OH)		5	5	5
5 OH / 190 cm				
4 OH / 154 cm				
3 OH / 118 cm				
2 OH / 82 cm				
Breite	Tiefe	Höhe		
120 cm	60 cm	190 cm		
		P12065KUEK 1.399,16 € / 1.665,00 €	P12065KUEKK 1.427,73 € / 1.699,00 €	P12065KUEE 1.478,15 € / 1.759,00 €

# VITRINENSCHRÄNKE

## Eintürige Kombischränke mit Glasdrehtüren

- Kombischränke mit Glastüren oben
- Einscheiben Sicherheitsglas, 5 mm
- Glaseinlegeböden im oberen Teil
- Alle Einlegeböden verstellbar
- Türen mit Griffknopf

Ideal für repräsentative Räume, in denen Sie besondere Dinge ausstellen oder in Szene setzen möchten. Durch die abschließbaren Türen aus Einscheibensicherheitsglas haben Sie immer alles im Blick.

### HINWEIS

Bei hoher Gewichtsbelastung empfehlen wir Schränke mit Mittelwand.



Eintürig					
Produkt	Kombischrank	Kombischrank	Kombischrank	Kombischrank	Kombischrank
Ordnerhöhen (OH)	5	5	5	5	5
6 OH / 226 cm	Türanschlag rechts	Türanschlag links	Türanschlag rechts	Türanschlag links	Türanschlag links
5 OH / 190 cm					
4 OH / 154 cm					
3 OH / 118 cm					
2 OH / 82 cm					
Breite	Tiefe	Höhe			
		190 cm	190 cm	190 cm	190 cm
60 cm	40 cm	V6042T3VRE 587,40 € / 699,01 €	V6042T3VLI 586,56 € / 698,01 €	V6043T2VRE 551,26 € / 656,00 €	V6043T2VLI 551,26 € / 656,00 €
	50 cm	V6052T3VRE 621,01 € / 739,00 €	V6052T3VLI 621,01 € / 739,00 €	V6053T2VRE 584,87 € / 696,00 €	V6053T2VLI 584,03 € / 695,00 €
	60 cm	V6062T3VRE 658,82 € / 784,00 €	V6062T3VLI 658,82 € / 784,00 €	V6063T2VRE 619,33 € / 737,00 €	V6063T2VLI 619,33 € / 737,00 €

# VITRINENSCHRÄNKE

## Zweitürige Kombischränke mit Glasdrehüren

### HINWEIS

Unsere Dekore finden Sie auf Seite 13.



### HINWEIS

Alle Modelle der EVO180 Serie werden gebrauchsfertig geliefert montiert. Sie müssen also nichts selbst aufbauen.

Eintürig					
Produkt	Kombischrank	Kombischrank	Kombischrank	Kombischrank	
Ordnerhöhen (OH)	5	5	5	5	
6 OH / 226 cm					
5 OH / 190 cm					
4 OH / 154 cm					
3 OH / 118 cm					
2 OH / 82 cm					
Breite	Tiefe	Höhe			
		190 cm	190 cm	190 cm	190 cm
80 cm	40 cm	V8042T3V 785,71 € / 934,99 €	V8043T2V 722,69 € / 860,00 €	-	-
	50 cm	V8052T3V 832,77 € / 991,00 €	V8053T2V 743,70 € / 885,00 €	-	-
	60 cm	V8062T3V 882,35 € / 1.050,00 €	V8063T2V 810,92 € / 964,99 €	-	-
100 cm	40 cm	V10042T3V 800,84 € / 953,00 €	V10043T2V 743,70 € / 885,00 €	V10042T3VM 941,18 € / 1.120,00 €	V10043T2VM 843,70 € / 1.004,00 €
	50 cm	V10052T3V 864,71 € / 1.029,00 €	V10053T2V 816,81 € / 972,00 €	V10052T3VM 1.031,09 € / 1.227,00 €	V10053T2VM 931,93 € / 1.109,00 €
	60 cm	V10062T3V 950,42 € / 1.131,00 €	V10063T2V 899,16 € / 1.070,00 €	V10062T3VM 1.137,82 € / 1.354,01 €	V10063T2VM 1.025,21 € / 1.220,00 €
120 cm	40 cm	-	-	V12042T3VM 954,62 € / 1.136,00 €	V12043T2VM 866,39 € / 1.031,00 €
	50 cm	-	-	V12052T3VM 1.048,74 € / 1.248,00 €	V12053T2VM 952,10 € / 1.133,00 €
	60 cm	-	-	V12062T3VM 1.154,62 € / 1.374,00 €	V12063T2VM 1.048,74 € / 1.248,00 €

# VITRINENSCHRÄNKE

## Mit Glasschiebetüren

- Aufsatz- oder Kombischränke erhältlich
- Glasschiebetüren laufen auf Rollführungen
- Mit eingefrästen Griffmulden
- Einscheiben Sicherheitsglas

Ideal für repräsentative Räume, in denen Sie besondere Dinge ausstellen oder in Szene setzen möchten. Durch die Schiebetüren aus Einscheibensicherheitsglas haben Sie immer alles im Blick.



Produkt	ohne Mittelwand		mit Mittelwand	
	Aufsatzschrank	Aufsatzschrank	Aufsatzschrank	Aufsatzschrank
Ordnerhöhen (OH)	2	3	2	3
6 OH / 226 cm				
5 OH / 190 cm				
4 OH / 154 cm				
3 OH / 118 cm				
2 OH / 82 cm				

Breite	Tiefe	Höhe			
		72 cm	108	72 cm	108 cm
100 cm	40 cm	V10042AGS 652,94 € / 777,00 €	V10043AGS 829,41 € / 987,00 €	V10042AGSM 697,48 € / 830,00 €	V10043AGSM 888,24 € / 1.057,01 €
	50 cm	V10052AGS 750,42 € / 893,00 €	V10053AGS 954,62 € / 1.136,00 €	V10052AGSM 799,16 € / 951,00 €	V10053AGSM 1.021,85 € / 1.216,00 €
	60 cm	V10062AGS 863,87 € / 1.028,01 €	V10063AGS 1.098,32 € / 1.307,00 €	V10062AGSM 921,85 € / 1.097,00 €	V10063AGSM 1.172,27 € / 1.395,00 €
120 cm	40 cm	-	-	V12042AGSM 1.172,27 € / 1.395,00 €	V12043AGSM 988,24 € / 1.176,01 €
	50 cm	-	-	V12052AGSM 881,51 € / 1.049,00 €	V12053AGSM 1.132,77 € / 1.348,00 €
	60 cm	-	-	V12062AGSM 1.011,77 € / 1.204,01 €	V12063AGSM 1.305,88 € / 1.554,00 €



		ohne Mittelwand		mit Mittelwand	
Produkt		Kombischrank	Kombischrank	Kombischrank	Kombischrank
Ordnerhöhen (OH)		5	5	5	5
6 OH / 226 cm					
5 OH / 190 cm					
4 OH / 154 cm					
3 OH / 118 cm					
2 OH / 82 cm					
Breite	Tiefe	Höhe			
		190 cm	190 cm	190 cm	190 cm
100 cm	40 cm	V10042T3GS 1.005,88 € / 1.197,00 €	V10043T2GS 885,71 € / 1.053,99 €	V10042T3GSM 1.047,90 € / 1.247,00 €	V10043T2GSM 905,88 € / 1.078,00 €
	50 cm	V10052T3GS 1.154,62 € / 1.374,00 €	V10053T2GS 1.021,85 € / 1.216,00 €	V10052T3GSM 1.200,00 € / 1.428,00 €	V10053T2GSM 1.042,86 € / 1.241,00 €
	60 cm	V10062T3GS 1.331,09 € / 1.584,00 €	V10063T2GS 1.172,27 € / 1.395,00 €	V10062T3GSM 1.384,03 € / 1.647,00 €	V10063T2GSM 1.198,32 € / 1.426,00 €
120 cm	40 cm	-	-	V12042T3GSM 1.177,31 € / 1.401,00 €	V12043T2GSM 1.019,33 € / 1.213,00 €
	50 cm	-	-	V12052T3GSM 1.356,30 € / 1.614,00 €	V12053T2GSM 1.170,59 € / 1.393,00 €
	60 cm	-	-	V12062T3GSM 1.555,46 € / 1.851,00 €	V12063T2GSM 1.346,22 € / 1.602,00 €

# GARDEROBENSCHRÄNKE

## Mit Spiegel, mit und ohne Mittelwand

- 40 cm Tiefe: mit Garderobenauszug
- Ab 50 cm Tiefe: Kleiderstange quer im Schrank
- Mit Spiegel innen an einer/der Tür
- Inkl. Hutablage und Schuhablage

### HINWEIS

Alle Modelle der EVO180 Serie werden gebrauchsfertig geliefert montiert. Sie müssen also nichts selbst aufbauen.

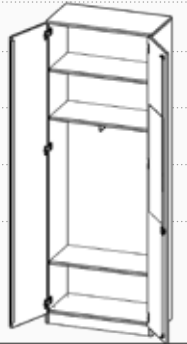
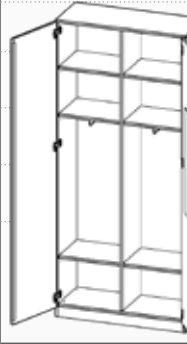
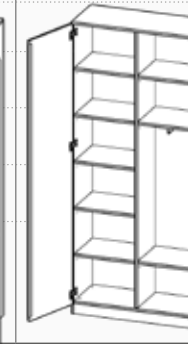
Produkt		Garderobenschrank		
Ordnerhöhen (OH)		6	6	6
6 OH / 226 cm				
5 OH / 190 cm				
4 OH / 154 cm				
3 OH / 118 cm				
2 OH / 82 cm				
Breite	Tiefe	Höhe		
		226 cm	226 cm	226 cm
80 cm	40 cm	T8046K 616,81 € / 734,00 €	-	T8046KAM 664,71 € / 791,00 €
	50 cm	T8056K 654,62 € / 779,00 €	-	T8056KAM 705,88 € / 840,00 €
	60 cm	T8066K 694,12 € / 826,00 €	-	T8066KAM 747,06 € / 889,00 €
100 cm	40 cm	-	T10046KM 717,65 € / 854,00 €	T10046KAM 721,85 € / 859,00 €
	50 cm	-	T10056KM 788,24 € / 938,01 €	T10056KAM 794,12 € / 945,00 €
	60 cm	-	T10066KM 867,23 € / 1.032,00 €	T10066KAM 872,27 € / 1.038,00 €
120 cm	40 cm	-	T12046KM 722,69 € / 860,00 €	T12046KAM 731,09 € / 870,00 €
	50 cm	-	T12056KM 795,80 € / 947,00 €	T12056KAM 805,04 € / 958,00 €
	60 cm	-	T12066KM 876,47 € / 1.043,00 €	T12066KAM 884,87 € / 1.053,00 €





		Eintürig		Zweitürig	Zweitürig mit Mittelwand	
Produkt		Garderobenschrank				
Ordnerhöhen (OH)		5	6	5	5	5
6 OH / 226 cm						
5 OH / 190 cm						
4 OH / 154 cm						
3 OH / 118 cm						
2 OH / 82 cm						
Breite	Tiefe	Höhe				
		190 cm	226 cm	190 cm	190 cm	190 cm
60 cm RE	40 cm	T6045KRE 508,40 € / 605,00 €	T6046KRE 544,54 € / 648,00 €	-	-	-
	50 cm	T6055KRE 538,66 € / 641,01 €	T6056KRE 577,31 € / 687,00 €	-	-	-
	60 cm	T6065KRE 572,27 € / 681,00 €	T6066KRE 611,77 € / 728,01 €	-	-	-
60 cm LI	40 cm	T6045KLI 508,40 € / 605,00 €	T6046KLI 544,54 € / 648,00 €	-	-	-
	50 cm	T6055KLI 538,66 € / 641,01 €	T6056KLI 577,31 € / 687,00 €	-	-	-
	60 cm	T6065KLI 572,27 € / 681,00 €	T6066KLI 611,77 € / 728,01 €	-	-	-
80 cm	40 cm	-	-	T8045K 572,27 € / 681,00 €	-	T8045KAM 628,57 € / 748,00 €
	50 cm	-	-	T8055K 605,88 € / 721,00 €	-	T8055KAM 666,39 € / 793,00 €
	60 cm	-	-	T8065K 644,54 € / 767,00 €	-	T8065KAM 705,04 € / 839,00 €
100 cm	40 cm	-	-	-	T10045KM 650,42 € / 774,00 €	T10045KAM 664,71 € / 791,00 €
	50 cm	-	-	-	T10055KM 713,45 € / 849,01 €	T10055KAM 731,09 € / 870,00 €
	60 cm	-	-	-	T10065KM 788,24 € / 938,01 €	T10065KAM 805,88 € / 959,00 €
120 cm	40 cm	-	-	-	T12045KM 666,39 € / 793,00 €	T12045KAM 684,03 € / 814,00 €
	50 cm	-	-	-	T12055KM 732,77 € / 872,00 €	T12055KAM 752,10 € / 895,00 €
	60 cm	-	-	-	T12065KM 805,88 € / 959,00 €	T12065KAM 826,89 € / 984,00 €

# GARDEROBENREGALE

## Mit und ohne Mittelwand

- 40 cm Tiefe: mit Garderobenauszug, alle anderen mit Kleiderstange
- Hut- & Schuhablage integriert

		Ohne Mittelwand		Mit Mittelwand	
Produkt		Garderobenregale			
Ordnerhöhen (OH)		5	6	5	6
6 OH / 226 cm					
5 OH / 190 cm					
4 OH / 154 cm					
3 OH / 118 cm					
3 OH / 118 cm					
2 OH / 82 cm					
Breite	Tiefe	Höhe			
		190 cm	226 cm	190 cm	226 cm
60 cm	40 cm	R6045KR 315,13 € / 375,00 €	R6046KR 339,49 € / 403,99 €	-	-
	50 cm	R6055KR 332,77 € / 396,00 €	R6056KR 362,19 € / 431,01 €	-	-
	60 cm	R6065KR 352,10 € / 419,00 €	R6066KR 382,35 € / 455,00 €	-	-
80 cm	40 cm	R8045KR 335,29 € / 399,00 €	R8046KR 364,71 € / 434,00 €	-	-
	50 cm	R8055KR 354,62 € / 422,00 €	R8056KR 388,24 € / 462,01 €	-	-
	60 cm	R8065KR 377,31 € / 449,00 €	R8066KR 410,08 € / 488,00 €	-	-
100 cm	40 cm	R10045KR 382,35 € / 455,00 €	R10046KR 415,13 € / 494,00 €	-	-
	50 cm	R10055KR 419,33 € / 499,00 €	R10056KR 456,30 € / 543,00 €	-	-
	60 cm	R10065KR 461,35 € / 549,01 €	R10066KR 499,16 € / 594,00 €	-	-
120 cm	40 cm	-	-	R12045KRM 407,56 € / 485,00 €	R12046KRM 472,27 € / 562,00 €
	50 cm	-	-	R12055KRM 447,90 € / 533,00 €	R12056KRM 521,01 € / 620,00 €
	60 cm	-	-	R12065KRM 493,28 € / 587,00 €	R12066KRM 571,43 € / 680,00 €

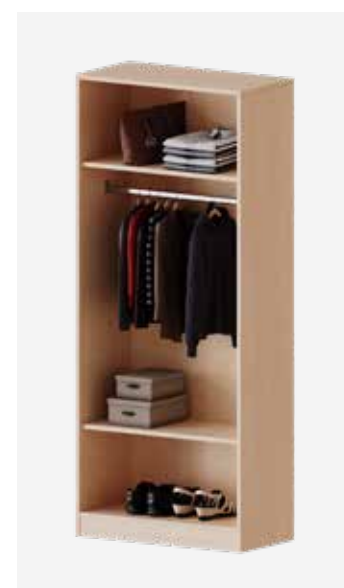



## HINWEIS

Unsere Dekore finden Sie auf Seite 13.



# SPINDE MIT DURCHGEHENDEN ODER GETEILTEN TÜREN

- je Garderobenabteil mit einem Dreifachhaken
- Türen verschieden schließend

		Eintürig		Zweitürig	
Produkt		Garderobenspinde			
Ordnerhöhen (OH)		5	6	5	6
6 OH / 226 cm					
5 OH / 190 cm					
4 OH / 154 cm					
3 OH / 118 cm					
2 OH / 82 cm					
Breite	Tiefe	Höhe			
		190 cm	226 cm	190 cm	190 cm
Türanschlag rechts					
31 cm RE	40 cm	T3145SPIRE 419,33 € / 499,00 €	T3145DSPIRE 472,27 € / 562,00 €	-	-
	50 cm	T3155SPIRE 443,70 € / 528,00 €	T3155DSPIRE 499,16 € / 594,00 €	-	-
Türanschlag links					
31 cm LI	40 cm	T3145SPILI 419,33 € / 499,00 €	T3145DSPILI 472,27 € / 562,00 €	-	-
	50 cm	T3155SPILI 443,70 € / 528,00 €	T3155DSPILI 499,16 € / 594,00 €	-	-
60 cm	40 cm	-	-	T6045SPI 551,26 € / 656,00 €	T6045DSPI 621,01 € / 739,00 €
	50 cm	-	-	T6055SPI 584,03 € / 695,00 €	T6055DSPI 659,66 € / 785,00 €

# SCHLIEßFACHSCHRÄNKE

Produkt		Zweitürige Schließfachschränke			
Ordnerhöhen (OH)		5	5 mit Briefschlitz	5 vertikale Postfächer	5 horizontale Postfächer
6 OH / 226 cm					
5 OH / 190 cm					
4 OH / 154 cm					
3 OH / 118 cm					
2 OH / 82 cm					
1 OH / 46 cm					
Breite	Tiefe	Höhe			
		190 cm	190 cm	190 cm	190 cm
82 cm	40 cm	F8045SF 752,10 € / 895,00 €	F8045SFB 752,10 € / 895,00 €	F8045SFP 758,82 € / 903,00 €	F8045SFF 697,48 € / 830,00 €
	50 cm	F8055SF 826,89 € / 984,00 €	F8055SFB 826,89 € / 984,00 €	F8055SFP 836,13 € / 994,99 €	F8055SFF 767,23 € / 913,00 €



Produkt		Eintürige Schließfachschränke			
Ordnerhöhen (OH)		5	5 mit Briefschlitz	5 vertikale Postfächer	5 horizontale Postfächer
6 OH / 226 cm					
5 OH / 190 cm					
4 OH / 154 cm					
3 OH / 118 cm					
2 OH / 82 cm					
1 OH / 46 cm					
Breite	Tiefe	Höhe			
		190 cm	190 cm	190 cm	190 cm
Türanschlag rechts					
40,5 cm RE	40 cm	F4145SFRE 582,35 € / 693,00 €	F4145SFBRE 580,67 € / 691,00 €	F4145SFPRE 619,33 € / 737,00 €	F4145SFFRE 551,26 € / 656,00 €
	50 cm	F4155SFRE 641,18 € / 763,00 €	F4155SFBRE 638,66 € / 760,01 €	F4155SFPRE 681,51 € / 811,00 €	F4155SFFRE 606,72 € / 722,00 €
Türanschlag links					
40,5 cm LI	40 cm	F4145SFLI 582,35 € / 693,00 €	F4145SFBLI 580,67 € / 691,00 €	F4145SFPLI 619,33 € / 737,00 €	F4145SFFLI 551,26 € / 656,00 €
	50 cm	F4155SFLI 641,18 € / 763,00 €	F4155SFBLI 638,66 € / 760,01 €	F4155SFPLI 681,51 € / 811,00 €	F4155SFFLI 606,72 € / 722,00 €



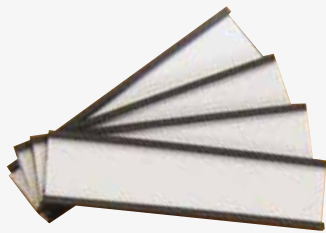

### Selbstklebende U-Profile

Mit Beschriftungskärtchen zum Einschieben und Klarsichtabdeckstreifen, 6 cm lang  
15 mm hoch, Satz mit 10 Stk.

MLCS 15-10 # 3,60 € / 4,28 €

20 mm hoch, Satz mit 10 Stk.

MLCS 20-10 # 13,50 € / 16,07 €



Produkt		Eintürige Schließfachschränke	
Ordnerhöhen (OH)		4	4 mit Briefschlitz
6 OH / 226 cm			
5 OH / 190 cm			
4 OH / 154 cm			
3 OH / 118 cm			
2 OH / 82 cm			
1 OH / 46 cm			
Breite	Tiefe	Höhe	
		154 cm	154 cm
Türanschlag rechts			
40,5 cm RE	40 cm	F4144SFRE 500,00 € / 595,00 €	F4144SFBRE 500,00 € / 595,00 €
	50 cm	F4154SFRE 548,74 € / 653,00 €	F4154SFBRE 548,74 € / 653,00 €
Türanschlag links			
40,5 cm LI	40 cm	F4144SFLI 500,00 € / 595,00 €	F4144SFB LI 500,00 € / 595,00 €
	50 cm	F4154SFLI 548,74 € / 653,00 €	F4154SFB LI 552,94 € / 658,00 €

Produkt		Zweitürige Schließfachschränke	
Ordnerhöhen (OH)		4	4 mit Briefschlitz
6 OH / 226 cm			
5 OH / 190 cm			
4 OH / 154 cm			
3 OH / 118 cm			
2 OH / 82 cm			
1 OH / 46 cm			
Breite	Tiefe	Höhe	
		154 cm	154 cm
80 cm	40 cm	F8044SF 615,13 € / 732,00 €	F8044SFB 615,13 € / 732,00 €
	50 cm	F8054SF 677,31 € / 806,00 €	F8054SFB 677,31 € / 806,00 €

### HINWEIS

Unsere Dekore finden Sie auf Seite 13.



# SCHLIEßFACHSCHRÄNKE

Der Türanschlag ist rechts oder links möglich

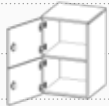
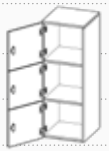
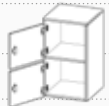
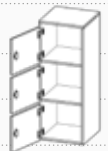
Produkt	Eintürige Schließfachschränke - Aufsätze			
Ordnerhöhen (OH)	2	3	2 mit Briefschlitz	3 mit Briefschlitz
6 OH / 226 cm				
5 OH / 190 cm				
4 OH / 154 cm				
3 OH / 118 cm				
2 OH / 82 cm				
1 OH / 44 cm				

Breite	Tiefe	Höhe			
		72 cm	108 cm	72 cm	108 cm

Türanschlag rechts					
40,5 cm RE	40 cm	F4142ASFRE 272,27 € / 324,00 €	F4143ASFRE 335,29 € / 399,00 €	F4142ASFBRE 272,27 € / 324,00 €	F4143ASFBRE 335,29 € / 399,00 €
	50 cm	F4152ASFRE 300,00 € / 357,00 €	F4153ASFRE 370,59 € / 441,00 €	F4152ASFBRE 300,00 € / 357,00 €	F4153ASFBRE 370,59 € / 441,00 €

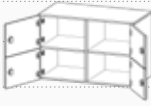
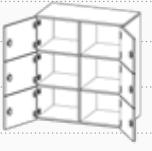
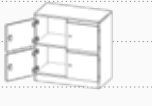
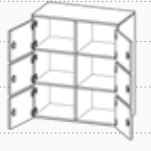

Türanschlag links					
40,5 cm LI	40 cm	F4142ASFLI 272,27 € / 324,00 €	F4143ASFLI 335,29 € / 399,00 €	F4142ASFBLI 272,27 € / 324,00 €	F4143ASFBLI 335,29 € / 399,00 €
	50 cm	F4152ASFLI 300,00 € / 357,00 €	F4153ASFLI 370,59 € / 441,00 €	F4152ASFBLI 300,00 € / 357,00 €	F4153ASFBLI 370,59 € / 441,00 €

Produkt	Zweitürige Schließfachschränke - Aufsätze			
Ordnerhöhen (OH)	2	3	2 mit Briefschlitz	3 mit Briefschlitz
6 OH / 226 cm				
5 OH / 190 cm				
4 OH / 154 cm				
3 OH / 118 cm				
2 OH / 82 cm				
1 OH / 46 cm				

Breite	Tiefe	Höhe			
		72 cm	108 cm	72 cm	108 cm

80 cm	40 cm	F8042ASF 389,92 € / 464,00 €	F8043ASF 502,52 € / 598,00 €	F8042ASFB 389,92 € / 464,00 €	F8043ASFB 502,52 € / 598,00 €
	50 cm	F8052ASF 429,41 € / 511,00 €	F8053ASF 552,94 € / 658,00 €	F8052ASFB 429,41 € / 511,00 €	F8053ASFB 552,94 € / 658,00 €

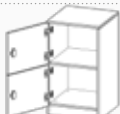
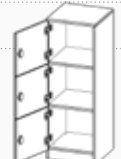
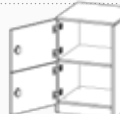
Der Türanschlag ist rechts oder links möglich

Produkt	Eintürige Schließfachschränke - Unterschränke			
Ordnerhöhen (OH)	2	3	2 mit Briefschlitz	3 mit Briefschlitz
6 OH / 226 cm				
5 OH / 190 cm				
4 OH / 154 cm				
3 OH / 118 cm				
2 OH / 82 cm				
1 OH / 44 cm				

Breite	Tiefe	Höhe			
		82 cm	118 cm	82 cm	118 cm

Türanschlag rechts

40,5 cm RE	40 cm	F4142SFRE 278,15 € / 331,00 €	F4143SFRE 352,94 € / 420,00 €	F4142SFBRE 278,15 € / 331,00 €	F4143SFBRE 352,94 € / 420,00 €
	50 cm	F4152SFRE 426,89 € / 508,00 €	F4153SFRE 387,40 € / 461,01 €	F4152SFBRE 306,72 € / 365,00 €	F4153SFBRE 387,40 € / 461,01 €

Türanschlag links

40,5 cm LI	40 cm	F4142SFLI 278,15 € / 331,00 €	F4143SFLI 352,94 € / 420,00 €	F4142SFBLI 278,15 € / 331,00 €	F4143SFBLI 352,94 € / 420,00 €
	50 cm	F4152SFLI 306,72 € / 365,00 €	F4153SFLI 387,40 € / 461,01 €	F4152SFBLI 306,72 € / 365,00 €	F4153SFBLI 387,39 € / 460,99 €

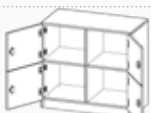
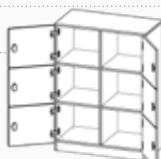
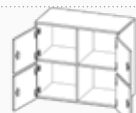
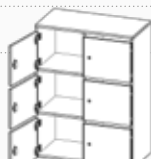
Produkt	Zweitürige Schließfachschränke - Unterschränke			
Ordnerhöhen (OH)	2	3	2 mit Briefschlitz	3 mit Briefschlitz
6 OH / 226 cm				
5 OH / 190 cm				
4 OH / 154 cm				
3 OH / 118 cm				
2 OH / 82 cm				
1 OH / 46 cm				

Breite	Tiefe	Höhe			
		82 cm	118 cm	82 cm	118 cm

80 cm	40 cm	F8042SF 408,40 € / 486,00 €	F8043SF 519,33 € / 618,00 €	F8042SFB 408,40 € / 486,00 €	F8043SFB 519,33 € / 618,00 €
	50 cm	F8052SF 447,90 € / 533,00 €	F8053SF 572,27 € / 681,00 €	F8052SFB 447,90 € / 533,00 €	F8053SFB 572,27 € / 681,00 €

# INNENECKREGALE

- Für verschieden tiefe Schrankwände erhältlich
- Verstellbare Einlegebödem
- In verschiedenen Höhen erhältlich

## AB UM DIE ECKE!

Perfekte Platzausnutzung in einer Inneneckschrankwand. Schaffen Sie mehr Platz!

Wir bieten drei Modelle an für 40cm, 50cm und 60cm tiefe Schrankwände.



Produkt	Regal	Aufsatzregal	Regal	Aufsatzregal	Regal	Regal	
Ordnerhöhen (OH)	2	3	3	2	4	5	
6 OH / 226 cm							
5 OH / 190 cm							
4 OH / 154 cm							
3 OH / 118 cm							
2 OH / 82 cm							
Breite	Tiefe	Höhe					
		82 cm	108 cm	118 cm	72 cm	154 cm	190 cm
70 cm	70 cm	R7042IE 399,16 € / 475,00 €	R7043AIE 439,50 € / 523,00 €	R7043IE 475,63 € / 566,00 €	R7042AIE 352,10 € / 419,00 €	R7044IE 547,06 € / 651,00 €	R7045IE 621,01 € / 739,00 €
80 cm	80 cm	R8052IE 440,34 € / 524,00 €	R8053AIE 482,35 € / 574,00 €	R8053IE 521,01 € / 620,00 €	R8052AIE 388,24 € / 462,01 €	R8054IE 599,16 € / 713,00 €	R8055IE 687,40 € / 818,01 €
90 cm	90 cm	R9062IE 484,03 € / 576,00 €	R9063AIE 529,41 € / 630,00 €	R9063IE 572,27 € / 681,00 €	R9062AIE 427,73 € / 509,00 €	R9064IE 659,66 € / 785,00 €	R9065IE 755,46 € / 899,00 €

Damit Sie sich alles besser vorstellen können, visualisieren wir Ihre Räume gerne auch in 3D – sprechen Sie uns an.





## ANSICHT VON OBEN

Produkt		Regal	Aufsatzregal
Ordnerhöhen (OH)		6	1
6 OH / 226 cm			
5 OH / 190 cm			
4 OH / 154 cm			
3 OH / 118 cm			
2 OH / 82 cm			
Breite	Tiefe	Höhe	
		226 cm	36 cm
70 cm	70 cm	R70461E 713,45 € / 849,01 €	R7041A1E 282,35 € / 336,00 €
80 cm	80 cm	R80561E 783,19 € / 932,00 €	R8051A1E 310,92 € / 369,99 €
90 cm	90 cm	R90661E 864,71 € / 1.029,00 €	R9061A1E 342,86 € / 408,00 €

### HINWEIS

Unsere Dekore finden Sie auf Seite 13.



# INNENECKSCHRÄNKE



Produkt	Schrank	Aufsatzschrank	Schrank	Aufsatzschrank	Schrank	Schrank
Ordnerhöhen (OH)	2	3	3	2	4	5
6 OH / 226 cm						
5 OH / 190 cm						
4 OH / 154 cm						
3 OH / 118 cm						
2 OH / 82 cm						

Breite	Tiefe	Höhe					
		82 cm	108 cm	118 cm	72 cm	154 cm	190 cm

## Türanschlag rechts

70 cm	70 cm	T7042TIERE 510,08 € / 607,00 €	T7043ATIERY 538,66 € / 641,01 €	T7043TIERY 599,16 € / 713,00 €	T7042ATIERY 476,47 € / 567,00 €	T7044TIERY 684,03 € / 814,00 €	T7045TIERY 755,46 € / 899,00 €
80 cm	80 cm	T8052TIERY 589,08 € / 701,01 €	T8053ATIERY 619,33 € / 737,00 €	T8053TIERY 688,24 € / 819,01 €	T8052ATIERY 548,74 € / 653,00 €	T8054TIERY 788,24 € / 938,01 €	T8055TIERY 872,27 € / 1.038,00 €
90 cm	90 cm	T9062TIERY 676,47 € / 805,00 €	T9063ATIERY 710,92 € / 845,99 €	T9063TIERY 788,24 € / 938,01 €	T9062ATIERY 631,93 € / 752,00 €	T9064TIERY 905,88 € / 1.078,00 €	T9065TIERY 1.000,00 € / 1.190,00 €

## Türanschlag links

70 cm	70 cm	T7042TIELI 510,08 € / 607,00 €	T7043ATIELI 538,66 € / 641,01 €	T7043TIELI 599,16 € / 713,00 €	T7042ATIELI 476,47 € / 567,00 €	T7044TIELI 684,03 € / 814,00 €	T7045TIELI 755,46 € / 899,00 €
80 cm	80 cm	T8052TIELI 589,08 € / 701,01 €	T8053ATIELI 619,33 € / 737,00 €	T8053TIELI 688,24 € / 819,01 €	T8052ATIELI 548,74 € / 653,00 €	T8054TIELI 788,24 € / 938,01 €	T8055TIELI 872,27 € / 1.038,00 €
90 cm	90 cm	T9062TIELI 676,47 € / 805,00 €	T9063ATIELI 710,92 € / 845,99 €	T9063TIELI 788,24 € / 938,01 €	T9062ATIELI 631,93 € / 752,00 €	T9064TIELI 905,88 € / 1.078,00 €	T9065TIELI 1.000,00 € / 1.190,00 €

Gerne visualisieren wir Ihre Räume in 3D – sprechen Sie uns an.

- Für verschieden tiefe Schrankwände erhältlich
- Verstellbare Einlegeböden
- In verschiedenen Höhen erhältlich
- Tür öffnet wahlweise links (LI) oder rechts (RE)

## AB UM DIE ECKE!

Die Innenregale schaffen aus einer toten Ecke zusätzlichen Stauraum, wenn die Schrankwand um die Ecke laufen soll.

Wir bieten drei Modelle an für 40cm, 50cm und 60cm tiefe Schrankwände.

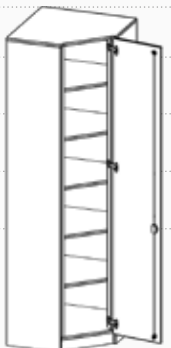
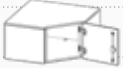
Produkt	Schrank	Aufsatzschrank
Ordnerhöhen (OH)	6	1
6 OH / 226 cm		
5 OH / 190 cm		
4 OH / 154 cm		
3 OH / 118 cm		
3 OH / 118 cm		
2 OH / 82 cm		

Breite	Tiefe	Höhe	
		226 cm	36 cm

Türanschlag rechts			
70 cm	70 cm	T7046TIERE 917,65 € / 1.092,00 €	T7041ATIERE 354,62 € / 422,00 €
80 cm	80 cm	T8056TIERE 1.055,46 € / 1.256,00 €	T8051ATIERE 405,88 € / 483,00 €
90 cm	90 cm	T9066TIERE 1.210,92 € / 1.440,99 €	T9061ATIERE 465,55 € / 554,00 €

Türanschlag links			
70 cm	70 cm	T7046TIELI 917,65 € / 1.092,00 €	T7041ATIELI 354,62 € / 422,00 €
80 cm	80 cm	T8056TIELI 1.055,46 € / 1.256,00 €	T8051ATIELI 405,88 € / 483,00 €
90 cm	90 cm	T9066TIELI 1.210,92 € / 1.440,99 €	T9061ATIELI 465,55 € / 554,00 €

Oberplattentiefe je nach Schrankwand 40, 50 oder 60 cm



Seitentiefe immer 40 cm



### Bügelgriffe

Jede Schranktür kann zusätzlich oder ersatzweise mit einem formschönen Bügelgriff ausgestattet werden.

Farbe: Alu natur eloxiert

YBG 8,40 € / 10,00 €

# AUßENECKREGALE

- Für verschieden tiefe Schrankwände erhältlich
- Feste Böden
- In verschiedenen Höhen erhältlich

Mit diesen Regalen der EVO180 Serie können Sie Schrankwände um innere Ecken von Räumen herumführen oder ihnen einen eleganten Abschluss geben. Dadurch sind spannende Schrankwandlösungen möglich.

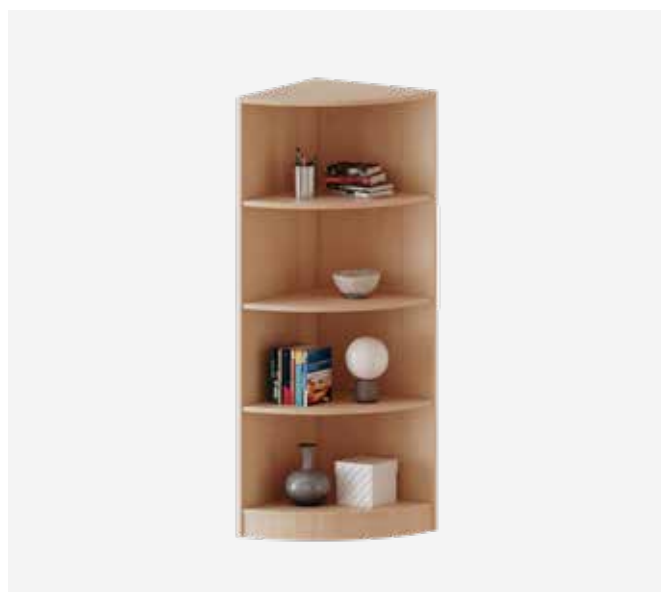

Produkt	Regal	Aufsatzregal	Regal	Aufsatzregal	Regal	Regal	
Ordnerhöhen (OH)	2	3	3	2	4	5	
6 OH / 226 cm							
5 OH / 190 cm							
4 OH / 154 cm							
3 OH / 118 cm							
2 OH / 82 cm							
Breite	Tiefe	Höhe					
		82 cm	108 cm	118 cm	72 cm	154 cm	190 cm
Ausrichtung rechts							
40 cm	40 cm	R4042AERE 197,48 € / 235,00 €	R4043AAERE 210,08 € / 250,00 €	R4043AERE 217,65 € / 259,00 €	R4042AAERE 191,60 € / 228,00 €	R4044AERE 244,54 € / 291,00 €	R4045AERE 270,59 € / 322,00 €
50 cm	50 cm	R5052AERE 216,81 € / 258,00 €	R5053AAERE 231,93 € / 276,00 €	R5053AERE 244,54 € / 291,00 €	R5052AAERE 210,08 € / 250,00 €	R5054AERE 270,59 € / 322,00 €	R5055AERE 298,32 € / 355,00 €
60 cm	60 cm	R6062AERE 237,82 € / 283,01 €	R6063AAERE 257,98 € / 307,00 €	R6063AERE 264,71 € / 315,00 €	R6062AAERE 231,93 € / 276,00 €	R6064AERE 298,32 € / 355,00 €	R6065AERE 331,09 € / 394,00 €
Ausrichtung links							
40 cm	40 cm	R4042AELI 197,48 € / 235,00 €	R4043AAELI 210,08 € / 250,00 €	R4043AELI 217,65 € / 259,00 €	R4042AAELI 191,60 € / 228,00 €	R4044AELI 244,54 € / 291,00 €	R4045AELI 270,59 € / 322,00 €
50 cm	50 cm	R5052AELI 216,81 € / 258,00 €	R5053AAELI 231,93 € / 276,00 €	R5053AELI 244,54 € / 291,00 €	R5052AAELI 210,08 € / 250,00 €	R5054AELI 270,59 € / 322,00 €	R5055AELI 298,32 € / 355,00 €
60 cm	60 cm	R6062AELI 237,82 € / 283,01 €	R6063AAELI 257,98 € / 307,00 €	R6063AELI 264,71 € / 315,00 €	R6062AAELI 231,93 € / 276,00 €	R6064AELI 298,32 € / 355,00 €	R6065AELI 331,09 € / 394,00 €



## SCHRANKWAND

Auf Wunsch montieren wir Ihre bestellten Einzelschränke auch als Schrankwand.

Preis per bodenstehendes Element





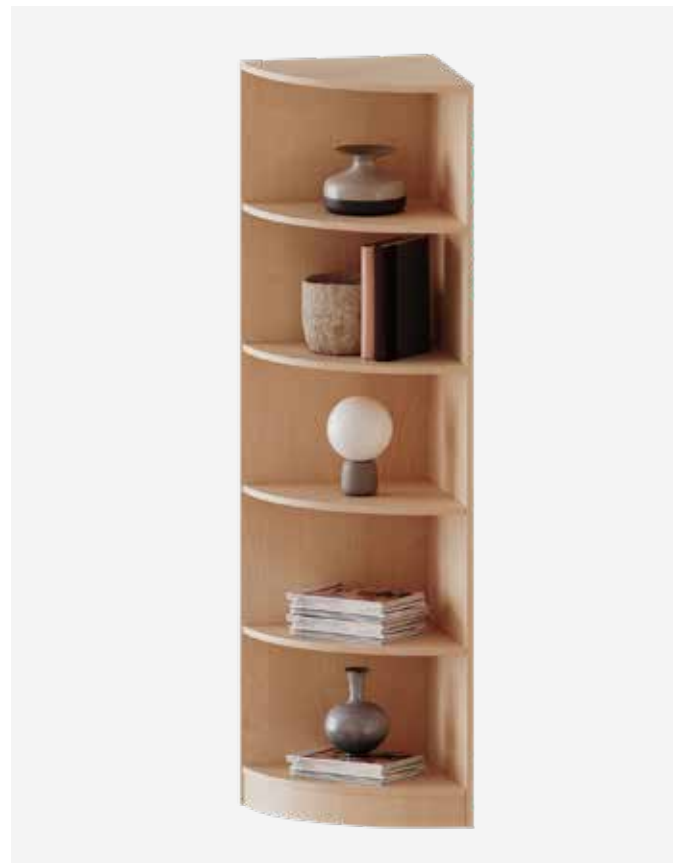

MONSW # 75,00 € / 89,25 €

Produkt		Regal	Aufsatzregal
Ordnerhöhen (OH)		1	6
6 OH / 226 cm			
5 OH / 190 cm			
4 OH / 154 cm			
3 OH / 118 cm			
2 OH / 82 cm			
Breite	Tiefe	Höhe	
		36 cm	226 cm
Ausrichtung rechts			
40 cm	40 cm	R4041AAERE 171,43 € / 204,00 €	R4046AERE 298,32 € / 355,00 €
50 cm	50 cm	R5051AAERE 183,19 € / 218,00 €	R5056AERE 321,01 € / 382,00 €
60 cm	60 cm	R6061AAERE 205,88 € / 245,00 €	R6066AERE 354,62 € / 422,00 €
Ausrichtung links			
40 cm	40 cm	R4041AAELI 171,43 € / 204,00 €	R4046AELI 298,32 € / 355,00 €
50 cm	50 cm	R5051AAELI 183,19 € / 218,00 €	R5056AELI 321,01 € / 382,00 €
60 cm	60 cm	R6061AAELI 205,88 € / 245,00 €	R6066AELI 354,62 € / 422,00 €

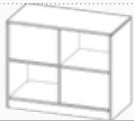

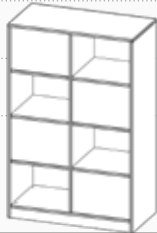
# RAUMTEILERREGALE

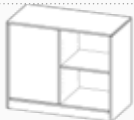
## Regale, von beiden Seiten nutzbar

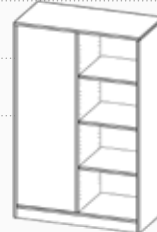
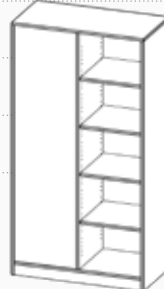
Produkt		Raumteiler, Fächer wechselseitig			
Ordnerhöhen (OH)		2	3	4	5
6 OH / 226 cm					
5 OH / 190 cm					
4 OH / 154 cm					
3 OH / 118 cm					
2 OH / 82 cm					
Breite	Tiefe	Höhe			
		82 cm	118 cm	154 cm	190 cm
100 cm	40 cm	B10042RTW 263,87 € / 314,01 €	B10043RTW 309,24 € / 368,00 €	B10044RTW 368,91 € / 439,00 €	B10045RTW 422,69 € / 503,00 €
	50 cm	B10052RTW 294,96 € / 351,00 €	B10053RTW 338,66 € / 403,01 €	B10054RTW 405,88 € / 483,00 €	B10055RTW 465,55 € / 554,00 €
	60 cm	B10062RTW 321,01 € / 382,00 €	B10063RTW 373,11 € / 444,00 €	B10064RTW 447,06 € / 532,00 €	B10065RTW 510,08 € / 607,00 €
Produkt		Raumteiler, Rückwände wechselseitig			
Ordnerhöhen (OH)		2	3	4	5
6 OH / 226 cm					
5 OH / 190 cm					
4 OH / 154 cm					
3 OH / 118 cm					
2 OH / 82 cm					
Breite	Tiefe	Höhe			
		82 cm	118 cm	154 cm	190 cm
100 cm	40 cm	B10042RTRR 282,35 € / 336,00 €	B10043RTRR 321,01 € / 382,00 €	B10044RTRR 376,47 € / 448,00 €	B10045RTRR 431,93 € / 514,00 €
	50 cm	B10052RTRR 313,45 € / 373,01 €	B10053RTRR 355,46 € / 423,00 €	B10054RTRR 413,45 € / 492,01 €	B10055RTRR 474,79 € / 565,00 €
	60 cm	B10062RTRR 342,86 € / 408,00 €	B10063RTRR 391,60 € / 466,00 €	B10064RTRR 456,30 € / 543,00 €	B10065RTRR 521,01 € / 620,00 €

- Von beiden Seiten nutzbar
- Als Regale oder mit wechselseitigen Türen
- Türen abschließbar



## RAUMTEILERSCHRÄNKE

Produkt		Raumteiler, Türen wechselseitig			
Ordnerhöhen (OH)		2	3	4	5
6 OH / 226 cm					
5 OH / 190 cm					
4 OH / 154 cm					
3 OH / 118 cm					
2 OH / 82 cm					
Breite	Tiefe	Höhe			
		82 cm	118 cm	154 cm	190 cm
100 cm	40 cm	B10042RTTT 370,59 € / 441,00 €	B10043RTTT 422,69 € / 503,00 €	B10044RTTT 532,77 € / 634,00 €	B10045RTTT 607,56 € / 723,00 €
	50 cm	B10052RTTT 409,24 € / 487,00 €	B10053RTTT 465,55 € / 554,00 €	B10054RTTT 584,03 € / 695,00 €	B10055RTTT 670,59 € / 798,00 €
	60 cm	B10062RTTT 449,58 € / 535,00 €	B10063RTTT 511,77 € / 609,01 €	B10064RTTT 642,02 € / 764,00 €	B10065RTTT 738,66 € / 879,01 €

# BOGENREGALE

## Viertelkreis, verschiedene Rückwände

- Für moderne und frische Raumlösungen
- Verschiedene Rückwandvarianten

### HINWEIS

Die Lochblechrückwand ist in verschiedenen RAL Farben erhältlich. Sie finden die RAL Farbpalette auf Seite 13.



Viertelkreisregale, 2 Ordnerhöhen (82 cm)				
Produkt		Viertelkreisregal		
Ordnerhöhen (OH)		2	2	2
6 OH / 226 cm				
5 OH / 190 cm				
4 OH / 154 cm				
3 OH / 118 cm				
2 OH / 82 cm				
Breite	Tiefe	Höhe		
		82 cm	82 cm	82 cm
57,2 cm		Offene Rückwand zum Durchgreifen	Rückwand mit Plexiglas (Bitte Farbe angeben)	Rückwand Lochblech (Bitte Farbe angeben)
	40 cm	C14042VK 366,39 € / 436,00 €	C14042VKP 587,40 € / 699,01 €	C14042VKL 642,02 € / 764,00 €



Viertelkreisregale, 3 Ordnerhöhen (118 cm)				
Produkt		Viertelkreisregal		
Ordnerhöhen (OH)		3	3	
6 OH / 226 cm				
5 OH / 190 cm				
4 OH / 154 cm				
3 OH / 118 cm				
2 OH / 82 cm				
Breite	Tiefe	Höhe		
		118 cm	118 cm	
57,2 cm		Offene Rückwand zum Durchgreifen	Rückwand mit Plexiglas (Bitte Farbe angeben)	
	40 cm	C14043VK 405,88 € / 483,00 €	C14043VKP 714,29 € / 850,01 €	









# BOGENREGALE

## Sechstelkreis, verschiedene Rückwände

- Rollen in Sockelhöhe
- Kombinierbar mit allen EVO180 Modellen
- Verschiedene Rückwandvarianten

Sechstelkreisregale, 2 Ordnerhöhen (82 cm)				
Produkt		Sechstelkreisregal		
Ordnerhöhen (OH)		2	2	2
6 OH / 226 cm				
5 OH / 190 cm				
4 OH / 154 cm				
3 OH / 118 cm				
2 OH / 82 cm				
Breite	Tiefe	Höhe		
		82 cm	82 cm	82 cm
47,9 cm		Offene Rückwand zum Durchgreifen	Rückwand mit Plexiglas (Bitte Farbe angeben)	Rückwand Lochblech (Bitte Farbe angeben)
	40 cm	C9942SK 325,21 € / 387,00 €	C9942SKP 499,16 € / 594,00 €	C9942SKL 552,94 € / 658,00 €

Sechstelkreisregale, 3 Ordnerhöhen (118 cm)				
Produkt		Sechstelkreisregal		
Ordnerhöhen (OH)		3	3	
6 OH / 226 cm				
5 OH / 190 cm				
4 OH / 154 cm				
3 OH / 118 cm				
2 OH / 82 cm				
Breite	Tiefe	Höhe		
		118 cm	118 cm	
47,9 cm		Offene Rückwand zum Durchgreifen	Rückwand mit Plexiglas (Bitte Farbe angeben)	
	40 cm	C9943SK 341,18 € / 406,00 €	C9943SKP 564,71 € / 672,00 €	

### HINWEIS

Die Plexiglasrückwand ist in verschiedenen Farben erhältlich. Sie finden die Farbpalette auf Seite 13.





# TASCHEN- & KLASSENRAUMREGALE

## Fürs Klassenzimmer, 3 Ordnerhöhen hoch (118 cm)

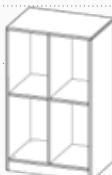
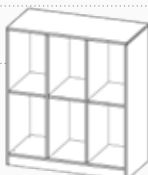
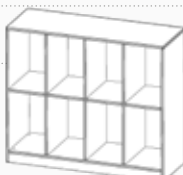

→ Wahlweise mit großen Fächern, mittelgroßen Fächern oder mit eingestellten hohen ErgoTray Boxen

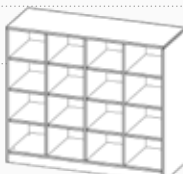
Taschen- & Klassenraumregale mit großen Fächern					
Produkt		Taschenregal			
Ordnerhöhen (OH)		3	3	3	3
6 OH / 226 cm					
5 OH / 190 cm					
4 OH / 154 cm					
3 OH / 118 cm					
2 OH / 82 cm					
Höhe	Tiefe	Breite			
		36,1 cm	70,3 cm	104,5 cm	138,7 cm
118 cm	40 cm	R3643KLR 216,81 € / 258,00 €	R7043KLR 250,42 € / 298,00 €	R10543KLR 311,77 € / 371,01 €	R13943KLR 370,59 € / 441,00 €
	50 cm	R3653KLR 229,41 € / 273,00 €	R7053KLR 264,71 € / 315,00 €	R10553KLR 342,02 € / 407,00 €	R13953KLR 409,24 € / 487,00 €

Taschen- & Klassenraumregale mit kleinen Fächern					
Produkt		Taschenregal			
Ordnerhöhen (OH)		3	3	3	3
6 OH / 226 cm					
5 OH / 190 cm					
4 OH / 154 cm					
3 OH / 118 cm					
2 OH / 82 cm					
Höhe	Tiefe	Breite			
		36,1 cm	70,3 cm	104,5 cm	138,7 cm
118 cm	40 cm	R3643KLRB 216,81 € / 258,00 €	R7043KLRB 282,35 € / 336,00 €	R10543KLRB 352,10 € / 419,00 €	R13943KLRB 419,33 € / 499,00 €
	50 cm	R3653KLRB 251,26 € / 299,00 €	R7053KLRB 299,16 € / 356,00 €	R10553KLRB 388,24 € / 462,01 €	R13953KLRB 462,19 € / 550,01 €

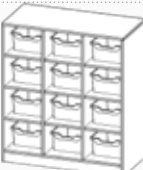
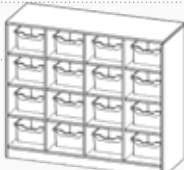

# IDEALE ORDNUNGSHÜTER

Taschen- & Klassenraumregale mit kleinen Fächern und hohen ErgoTray Boxen					
Produkt		Klassenraumregal			
Ordnerhöhen (OH)		3	3	3	3
6 OH / 226 cm		4 Boxen	8 Boxen	12 Boxen	16 Boxen
5 OH / 190 cm					
4 OH / 154 cm					
3 OH / 118 cm					
2 OH / 82 cm					
		Breite			
Höhe	Tiefe	36,1 cm	70,3 cm	104,5 cm	138,7 cm
118 cm	40 cm	R3643KLRBG 304,20 € / 362,00 €	R7043KLRBG 407,56 € / 485,00 €	R10543KLRBG 381,51 € / 454,00 €	R13943KLRBG 658,82 € / 784,00 €
	50 cm	R3653KLRBG 321,85 € / 383,00 €	R7053KLRBG 431,09 € / 513,00 €	R10553KLRBG 589,08 € / 701,01 €	R13953KLRBG 721,85 € / 859,00 €

## HINWEIS

Unsere ErgoTray Boxen erhalten Sie in verschiedenen Farben. Die Farbauswahl finden Sie auf Seite 13.



# TASCHEN- & KLASSENRAUMREGALE

## Fürs Klassenzimmer, 4,5 Ordnerhöhen hoch (172 cm)

→ Wahlweise mit großen Fächern, mittelgroßen Fächern oder mit eingestellten hohen ErgoTray Boxen

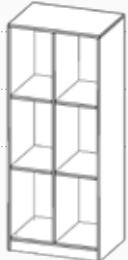
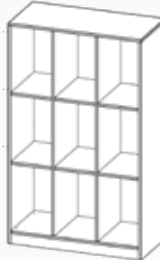
Taschen- & Klassenraumregale mit großen Fächern				
Produkt		Taschen- & Klassenraumregale		
Ordnerhöhen (OH)		4,5	4,5	4,5
6 OH / 226 cm				
5 OH / 190 cm				
4 OH / 154 cm				
3 OH / 118 cm				
2 OH / 82 cm				
Höhe	Tiefe	Breite		
		36,1 cm	70,3 cm	104,5 cm
172 cm	40 cm	R36445KLR 247,06 € / 294,00 €	R70445KLR 284,87 € / 339,00 €	R105445KLR 359,66 € / 428,00 €
	50 cm	R36545KLR 262,19 € / 312,01 €	R70545KLR 299,16 € / 356,00 €	R105545KLR 395,80 € / 471,00 €

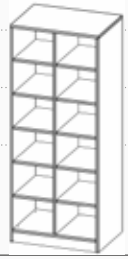
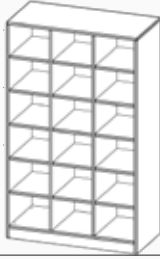

Taschen- & Klassenraumregale mit kleinen Fächern				
Produkt		Taschen- & Klassenraumregale		
Ordnerhöhen (OH)		4,5	4,5	4,5
6 OH / 226 cm				
5 OH / 190 cm				
4 OH / 154 cm				
3 OH / 118 cm				
2 OH / 82 cm				
Höhe	Tiefe	Breite		
		36,1 cm	70,3 cm	104,5 cm
172 cm	40 cm	R36445KLRB 272,27 € / 324,00 €	R70445KLRB 325,21 € / 387,00 €	R105445KLRB 418,49 € / 498,00 €
	50 cm	R36545KLRB 289,08 € / 344,01 €	R70545KLRB 342,86 € / 408,00 €	R105545KLRB 458,82 € / 546,00 €







Klassenraumregale mit kleinen Fächern und hohen ErgoTray Boxen				
Produkt		Klassenraumregale		
Ordnerhöhen (OH)		4,5	4,5	4,5
6 OH / 226 cm		6 Boxen	12 Boxen	18 Boxen
5 OH / 190 cm				
4 OH / 154 cm				
3 OH / 118 cm				
2 OH / 82 cm				
Höhe	Tiefe	Breite		
		36,1 cm	70,3 cm	104,5 cm
172 cm	40 cm	R36445KLRBG 370,59 € / 441,00 €	R70445KLRBG 509,24 € / 606,00 €	R105445KLRBG 684,03 € / 814,00 €
	50 cm	R36545KLRBG 392,44 € / 467,00 €	R70545KLRBG 540,34 € / 643,00 €	R105545KLRBG 752,10 € / 895,00 €

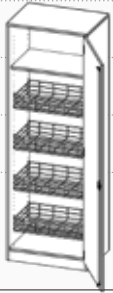
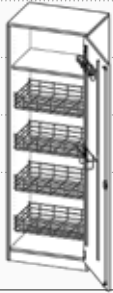

# SPORTSCHRÄNKE



		Eintürig	
Produkt		Standardtür	mit Gerätehalter
Ordnerhöhen (OH)		5	5
6 OH / 226 cm			
5 OH / 190 cm			
4 OH / 154 cm			
3 OH / 118 cm			
2 OH / 82 cm			
Breite	Tiefe	Höhe	
		190 cm	190 cm
70,3 cm RE	60 cm	S7165TSP1RE 669,75 € / 797,00 €	S7165TSPG1RE 757,14 € / 901,00 €
70,3 cm LI	60 cm	S7165TSP1LI 669,75 € / 797,00 €	S7165TSPG1LI 757,14 € / 901,00 €

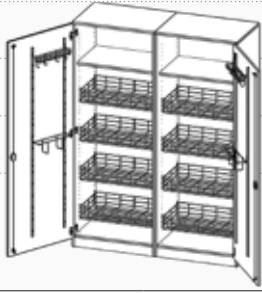

		Extrabreit	
Produkt		Sportschrank	mit Gerätehalter
Ordnerhöhen (OH)		5	5
6 OH / 226 cm			
5 OH / 190 cm			
4 OH / 154 cm			
3 OH / 118 cm			
2 OH / 82 cm			
Höhe	Tiefe	Breite	
		140,6 cm	140,6 cm
190 cm	60 cm	S14165TSP7 1.278,15 € / 1.521,00 €	S14165TSPG7 1.446,22 € / 1.721,00 €

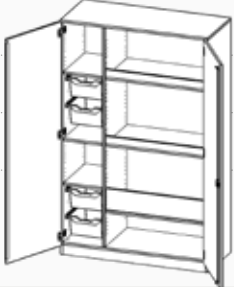
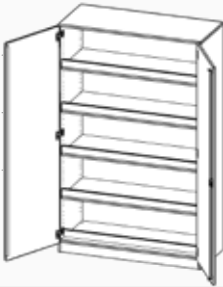
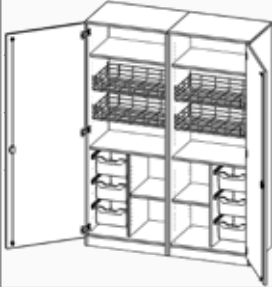
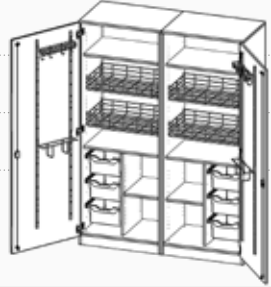
- Wahlweise mit oder ohne Kleinteilehalter an den Türen
- Modelle mit Ballkorb und/oder ErgoTray Boxen erhältlich

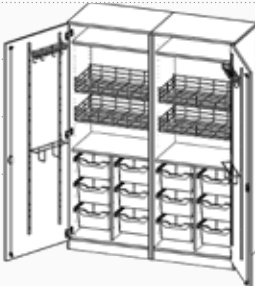
Produkt		Sportschrank	Ballschrank	Sportschrank	mit Gerätehalter
Ordnerhöhen (OH)		5	5	5	5
6 OH / 226 cm					
5 OH / 190 cm					
4 OH / 154 cm					
3 OH / 118 cm					
2 OH / 82 cm					
Höhe	Tiefe	Breite			
		120 cm	120 cm	140,6 cm	140,6 cm
190 cm	50 cm	S12055TSP2 589,92 € / 702,00 €	S12055TSP3 498,32 € / 593,00 €	-	-
	60 cm	S12065TSP2 648,74 € / 772,00 €	S12065TSP3 546,22 € / 650,00 €	S14165TSP4 881,51 € / 1.049,00 €	S14165TSPG4 1.054,62 € / 1.255,00 €

Produkt		Sportschrank	mit Gerätehalter	Sportschrank	mit Gerätehalter
Ordnerhöhen (OH)		5	5	5	5
6 OH / 226 cm					
5 OH / 190 cm					
4 OH / 154 cm					
3 OH / 118 cm					
2 OH / 82 cm					
Höhe	Tiefe	Breite			
		140,6 cm	140,6 cm	140,6 cm	140,6 cm
190 cm	60 cm	S14165TSP5 966,39 € / 1.150,00 €	S14165TSPG5 1.136,98 € / 1.353,01 €	S14165TSP6 1.048,74 € / 1.248,00 €	S14165TSPG6 1.216,81 € / 1.448,00 €

# MUSIKSCHRÄNKE

- Alle Musikschränke haben Halterungen für Kleinteile und kleine Instrumente innen an den Türen
- Modelle mit und ohne ErgoTray Boxen
- Alle Modelle 60 cm tief für große Instrumente

## HINWEIS

Unsere ErgoTray Boxen erhalten Sie in verschiedenen Farben.  
Die Farbauswahl finden Sie auf Seite 13.

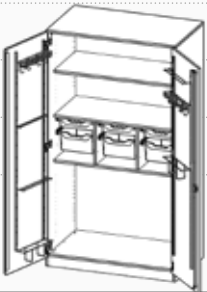
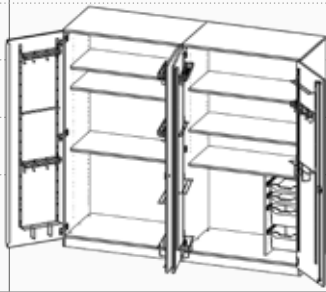
Produkt		Musikschrank	
Ordnerhöhen (OH)		5	5
6 OH / 226 cm		6 Boxen	4 Boxen
5 OH / 190 cm			
4 OH / 154 cm			
3 OH / 118 cm			
2 OH / 82 cm			
Höhe	Tiefe	Breite	
		104,5 cm	209 cm
190 cm	60 cm	M10565TMU6 833,61 € / 992,00 €	M20965TMU7 1.534,45 € / 1.826,00 €

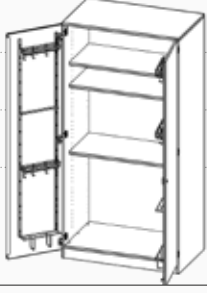
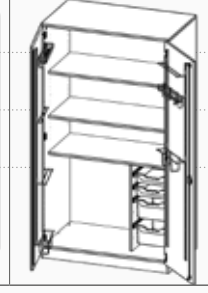
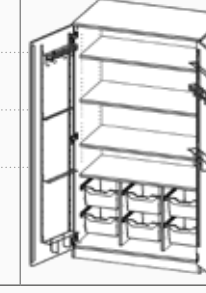
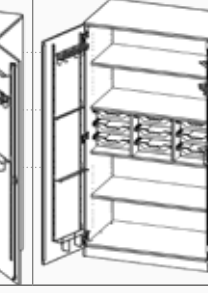
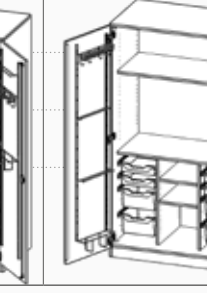

Produkt		Musikschrank				
Ordnerhöhen (OH)		5	5	5	5	5
6 OH / 226 cm			4 Boxen	6 Boxen	9 Boxen	8 Boxen
5 OH / 190 cm						
4 OH / 154 cm						
3 OH / 118 cm						
2 OH / 82 cm						
Höhe	Tiefe	Breite				
		104,5 cm	104,5 cm	104,5 cm	104,5 cm	104,5 cm
190 cm	60 cm	M10565TMU1 722,69 € / 860,00 €	M10565TMU2 810,92 € / 964,99 €	M10565TMU3 854,62 € / 1.017,00 €	M10565TMU4 854,62 € / 1.017,00 €	M10565TMU5 872,27 € / 1.038,00 €



# BASTELSCHRÄNKE

- Bis zur Tiefe von 65 cm erhältlich - für DIN A1 Bögen
- Extra viele Einlegeböden zur Papierlagerung

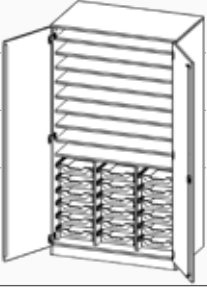
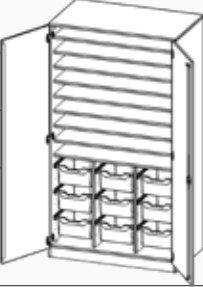
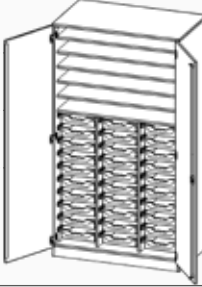
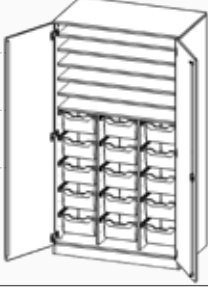
		Mit durchgehenden Türen				
Produkt		Bastelschrank				
Ordnerhöhen (OH)		5	5	5	5	5
6 OH / 226 cm			18 Boxen	9 Boxen	30 Boxen	15 Boxen
5 OH / 190 cm						
4 OH / 154 cm						
3 OH / 118 cm						
2 OH / 82 cm						
Höhe		Breite				
Tiefe		104,5 cm	104,5 cm	104,5 cm	104,5 cm	104,5 cm
190 cm	60 cm	W10565T2P3P 799,16 € / 951,00 €	W10565T2K3P 1.109,24 € / 1.320,00 €	W10565T2G3P 921,85 € / 1.097,00 €	W10565T3K2P 1.305,88 € / 1.554,00 €	W10565T3G2P 1.021,85 € / 1.216,00 €
	65 cm	W105655T2P3P 877,31 € / 1.044,00 €	W105655T2K3P 1.220,17 € / 1.452,00 €	W105655T2G3P 1.017,65 € / 1.211,00 €	W105655T3K2P 1.440,34 € / 1.714,00 €	W105655T3G2P 1.110,92 € / 1.321,99 €

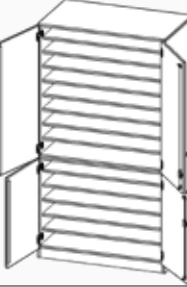
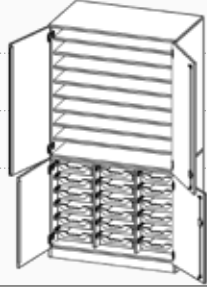
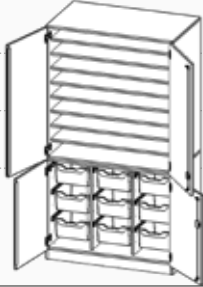
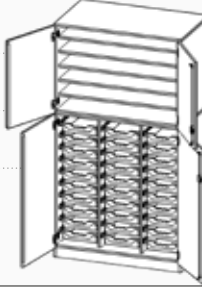
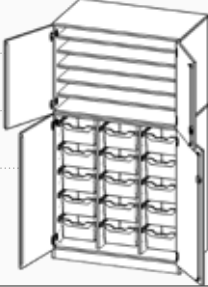

		Mit geteilten Türen				
Produkt		Bastelschrank				
Ordnerhöhen (OH)		5	5	5	5	5
6 OH / 226 cm			18 Boxen	9 Boxen	30 Boxen	15 Boxen
5 OH / 190 cm						
4 OH / 154 cm						
3 OH / 118 cm						
2 OH / 82 cm						
Höhe		Breite				
Tiefe		104,5 cm	104,5 cm	104,5 cm	104,5 cm	104,5 cm
190 cm	60 cm	W10562TP3TP 910,92 € / 1.083,99 €	W10562TK3TP 1.221,85 € / 1.454,00 €	W10562TG3TP 1.039,50 € / 1.237,01 €	W10563TK2TP 1.417,65 € / 1.687,00 €	W10563TG2TP 1.110,92 € / 1.321,99 €
	65 cm	W105652TP3TP 1.000,00 € / 1.190,00 €	W105652TK3TP 1.331,09 € / 1.584,00 €	W105652TG3TP 1.144,54 € / 1.362,00 €	W105653TK2TP 1.555,46 € / 1.851,00 €	W105653TG2TP 1.221,85 € / 1.454,00 €

# GARAGENSCHRÄNKE

- Praktische Schränke ohne Sockel
- Fahrbare Container mit ErgoTray Boxen
- Sorgen für mehr Flexibilität im Klassenraum
- Einige Modelle mit integriertem Trockenwagen

## HINWEIS

Alle Modelle der EVO180 Serie werden gebrauchsfertig geliefert montiert. Sie müssen also nichts selbst aufbauen.

		Garagenschränke mit Trockenwagen	
Produkt		Garagenschrank	
Ordnerhöhen (OH)		5	5
6 OH / 226 cm			
5 OH / 190 cm			
4 OH / 154 cm			
3 OH / 118 cm			
2 OH / 82 cm			
			
		Breite	
Höhe	Tiefe	80cm	120 cm
190 cm	60 cm	T806G25T25R 1.160,50 €/ 1.381,00 €	T1206G25T25R 1.393,28 €/ 1.658,00 €

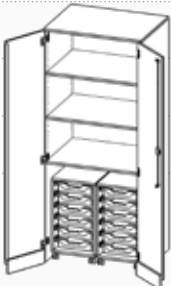
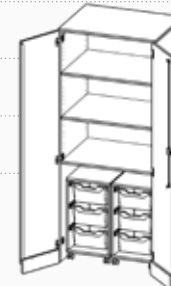
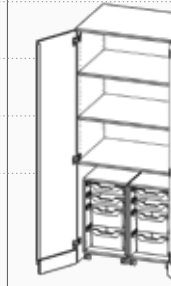
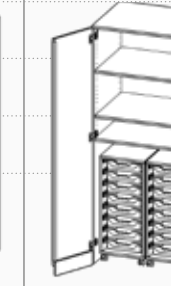
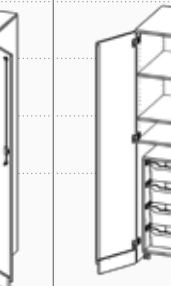

		Garagenschränke - Schränke ohne Sockel				
Produkt		Garagenschrank				
Ordnerhöhen (OH)		5	5	5	5	5
6 OH / 226 cm		12 Boxen	6 Boxen	8 Boxen	16 Boxen	8 Boxen
5 OH / 190 cm						
4 OH / 154 cm						
3 OH / 118 cm						
2 OH / 82 cm						
						
		Breite				
Höhe	Tiefe	80 cm	80 cm	80 cm	80 cm	80 cm
190 cm	60 cm	T806G2K3R 1.150,42 €/ 1.369,00 €	T806G2G3R 1.031,09 €/ 1.227,00 €	T806G2GK3R 1.027,73 €/ 1.223,00 €	T806G25K25R 1.166,39 €/ 1.388,00 €	T806G25G25R 1.043,70 €/ 1.242,00 €

## HINWEIS

Unsere Dekore finden Sie auf Seite 13.



## HINWEIS

Unsere ErgoTray Boxen erhalten Sie in verschiedenen Farben. Die Farbauswahl finden Sie auf Seite 13.



		Garagenschränke - Schränke ohne Sockel				
Produkt		Garagenschrank				
Ordnerhöhen (OH)		5	5	5	5	5
6 OH / 226 cm		18 Boxen	9 Boxen	12 Boxen	24 Boxen	12 Boxen
5 OH / 190 cm						
4 OH / 154 cm						
3 OH / 118 cm						
2 OH / 82 cm						
		Breite				
Höhe	Tiefe	120 cm	120 cm	120 cm	120 cm	120 cm
190 cm	60 cm	T1206G2K3R 1.373,11 € / 1.634,00 €	T1206G2G3R 1.232,77 € / 1.467,00 €	T1206G2GK3R 1.277,31 € / 1.520,00 €	T1206G25K25R 1.478,15 € / 1.759,00 €	T1206G25G25R 1.287,40 € / 1.532,01 €

# evo180 - ERGO TRAY REGALSERIE

## Einreihige Regale mit und ohne Boxen

- Modelle in vielen verschiedenen Höhen und Breiten
- Als Regale ohne Boxen, mit flachen ErgoTray Boxen oder mit hohen ErgoTray Boxen erhältlich
- Alle Modelle bis drei Ordnerhöhen wahlweise mit Sockel, fahrbar oder mit stabilen Möbelstellfüßen erhältlich - dank gleicher Höhe auch kombinierbar



evo180 bietet ein umfangreiches Sortiment an Regalen mit ErgoTray Boxen. Für ein einheitliches Bild gibt es jede Variante in identischer Breite ebenfalls ohne Boxen.

Ob Sie mit Sockel, Rollen oder Möbelstellfüßen bestellen - alle drei Varianten eines Regals sind gleich hoch und lassen sich miteinander kombinieren.

Produkt		Einreihig, ohne Boxen, Breite 36,1 cm			
Ordnerhöhen (OH)		1	1,5	2	2,5
6 OH / 226 cm					
5 OH / 190 cm					
4 OH / 154 cm					
3 OH / 118 cm					
2 OH / 82 cm					
1 OH / 46 cm					
Bauart	Tiefe	Höhe			
		46 cm	64 cm	82 cm	100 cm
Sockel	40 cm	E3641R 210,08 € / 250,00 €	E36415R 220,17 € / 262,00 €	E3642R 231,93 € / 276,00 €	E36425R 243,70 € / 290,00 €
	50 cm	E3651R 220,17 € / 262,00 €	E36515R 233,61 € / 278,00 €	E3652R 243,70 € / 290,00 €	E36525R 261,35 € / 311,01 €
Fahrbar, mit Rollen	40 cm	E3641RR 210,08 € / 250,00 €	E36415RR 220,17 € / 262,00 €	E3642RR 231,93 € / 276,00 €	E36425RR 243,70 € / 290,00 €
	50 cm	E3651RR 220,17 € / 262,00 €	E36515RR 233,61 € / 278,00 €	E3652RR 243,70 € / 290,00 €	E36525RR 261,35 € / 311,01 €
Möbelstellfüße	40 cm	E3641RT 210,08 € / 250,00 €	E36415RT 220,17 € / 262,00 €	E3642RT 231,93 € / 276,00 €	E36425RT 243,70 € / 290,00 €
	50 cm	E3651RT 220,17 € / 262,00 €	E36515RT 233,61 € / 278,00 €	E3652RT 243,70 € / 290,00 €	E36525RT 261,35 € / 311,01 €

# DAS "EVO" LUTIONÄRE SCHRANKSYSTEM



Produkt	Einreihig, mit flachen ErgoTray Boxen, Breite 36,1 cm			
Ordnerhöhen (OH)	1	1,5	2	2,5
6 OH / 226 cm	3 Boxen	4 Boxen	6 Boxen	8 Boxen
5 OH / 190 cm				
4 OH / 154 cm				
3 OH / 118 cm				
2 OH / 82 cm				
1 OH / 46 cm				

Bauart	Tiefe	Höhe			
		46 cm	64 cm	82 cm	100 cm
Sockel	40 cm	E3641K 272,27 € / 324,00 €	E36415K 298,32 € / 355,00 €	E3642K 350,42 € / 417,00 €	E36425K 399,16 € / 475,00 €
	50 cm	E3651K 287,40 € / 342,01 €	E36515K 316,81 € / 377,00 €	E3652K 372,27 € / 443,00 €	E36525K 421,85 € / 502,00 €
Fahrbar, mit Rollen	40 cm	E3641KR 272,27 € / 324,00 €	E36415KR 298,32 € / 355,00 €	E3642KR 350,42 € / 417,00 €	E36425KR 399,16 € / 475,00 €
	50 cm	E3651KR 287,40 € / 342,01 €	E36515KR 316,81 € / 377,00 €	E3652KR 372,27 € / 443,00 €	E36525KR 421,85 € / 502,00 €
Möbelstellfüße	40 cm	E3641KT 272,27 € / 324,00 €	E36415KT 298,32 € / 355,00 €	E3642KT 350,42 € / 417,00 €	E36425KT 399,16 € / 475,00 €
	50 cm	E3651KT 287,40 € / 342,01 €	E36515KT 316,81 € / 377,00 €	E3652KT 372,27 € / 443,00 €	E36525KT 421,85 € / 502,00 €

# evo180 - ERGO TRAY REGALSERIE

## Einreihige Regale mit und ohne Boxen

- Schmale Regale für besondere Lücken
- Die hohen Boxen schaffen viel Stauraum
- Viele Modelle wahlweise fahrbar, mit Sockel oder Möbelstellfüßen



### HINWEIS

Alle Modelle der EVO180 Serie werden gebrauchsfertig geliefert montiert. Sie müssen also nichts selbst aufbauen.

Produkt		Einreihig, mit großen ErgoTray Boxen, Breite 36,1 cm			
Ordnerhöhen (OH)		1	1,5	2	2,5
6 OH / 226 cm		2 Boxen	2 Boxen	3 Boxen	4 Boxen
5 OH / 190 cm					
4 OH / 154 cm					
3 OH / 118 cm					
2 OH / 82 cm					
1 OH / 46 cm					
Bauart	Tiefe	Höhe			
		46 cm	64 cm	82 cm	100 cm
Sockel	40 cm	E3641GK 252,94 € / 301,00 €	E36415G 254,62 € / 303,00 €	E3642G 294,96 € / 351,00 €	E36425G 321,01 € / 382,00 €
	50 cm	E3651GK 263,87 € / 314,01 €	E36515G 272,27 € / 324,00 €	E3652G 310,92 € / 369,99 €	E36525G 338,66 € / 403,01 €
Fahrbar, mit Rollen	40 cm	E3641GKR 252,94 € / 301,00 €	E36415GR 254,62 € / 303,00 €	E3642GR 294,96 € / 351,00 €	E36425GR 321,01 € / 382,00 €
	50 cm	E3651GKR 263,87 € / 314,01 €	E36515GR 272,27 € / 324,00 €	E3652GR 310,92 € / 369,99 €	E36525GR 338,66 € / 403,01 €
Möbelstellfüße	40 cm	E3641GKT 252,94 € / 301,00 €	E36415GT 254,62 € / 303,00 €	E3642GT 294,96 € / 351,00 €	E36425GT 321,01 € / 382,00 €
	50 cm	E3651GKT 263,87 € / 314,01 €	E36515GT 272,27 € / 324,00 €	E3652GT 310,92 € / 369,99 €	E36525GT 338,66 € / 403,01 €



# evo180 - ERGO TRAY REGALSERIE

## Zweireihige Regale mit und ohne Boxen



- Offene Regale mit verstellbaren Einlegeböden
- Passende Breite zur Kombination mit anderen Regalen aus der evo180 ErgoTray Reihe
- In verschiedenen Ordnerhöhen bestellbar



### HINWEIS

Unsere Dekore finden Sie auf Seite 13.

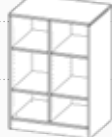
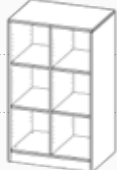

Produkt		Zweireihig, ohne ErgoTray Boxen, Breite 70,3 cm				
Ordnerhöhen (OH)		1	1,5	2	2,5	3
6 OH / 226 cm						
5 OH / 190 cm						
4 OH / 154 cm						
3 OH / 118 cm						
2 OH / 82 cm						
1 OH / 46 cm						
Bauart	Tiefe	Höhe				
		46 cm	64 cm	82 cm	100 cm	118 cm
Sockel	40 cm	E7041RM 231,93 € / 276,00 €	E70415RM 272,27 € / 324,00 €	E7042RM 294,96 € / 351,00 €	E70425RM 309,24 € / 368,00 €	E7043RM 316,81 € / 377,00 €
	50 cm	E7051RM 250,42 € / 298,00 €	E70515RM 287,40 € / 342,01 €	E7052RM 310,92 € / 369,99 €	E70525RM 328,57 € / 391,00 €	E7053RM 338,66 € / 403,01 €
Fahrbar, mit Rollen	40 cm	E7041RMR 231,93 € / 276,00 €	E70415RMR 272,27 € / 324,00 €	E7042RMR 294,96 € / 351,00 €	E70425RMR 309,24 € / 368,00 €	E7043RMR 316,81 € / 377,00 €
	50 cm	E7051RMR 250,42 € / 298,00 €	E70515RMR 287,40 € / 342,01 €	E7052RMR 310,92 € / 369,99 €	E70525RMR 328,57 € / 391,00 €	E7053RMR 338,66 € / 403,01 €
Möbelstellfüße	40 cm	E7041RMT 231,93 € / 276,00 €	E70415RMT 272,27 € / 324,00 €	E7042RMT 294,96 € / 351,00 €	E70425RMT 309,24 € / 368,00 €	E7043RMT 316,81 € / 377,00 €
	50 cm	E7051RMT 250,42 € / 298,00 €	E70515RMT 287,40 € / 342,01 €	E7052RMT 310,92 € / 369,99 €	E70525RMT 328,57 € / 391,00 €	E7053RMT 338,66 € / 403,01 €





Produkt		Zweireihig, ohne ErgoTray Boxen, Breite 70,3 cm			
Ordnerhöhen (OH)		3,5	4	5	5
6 OH / 226 cm					
5 OH / 190 cm					
4 OH / 154 cm					
3 OH / 118 cm					
2 OH / 82 cm					
1 OH / 46 cm					
Bauart	Tiefe	Höhe			
		136 cm	154 cm	190 cm	190 cm
Sockel	40 cm	E70435RM 294,96 € / 351,00 €	E7044RM 316,81 € / 377,00 €	E7045R 310,92 € / 369,99 €	E7045RM 342,86 € / 408,00 €
	50 cm	E70535RM 310,92 € / 369,99 €	E7054RM 332,77 € / 396,00 €	E7055R 328,57 € / 391,00 €	E7055RM 366,39 € / 436,00 €
Fahrbar, mit Rollen	40 cm	-	-	-	-
	50 cm	-	-	-	-
Möbelstellfüße	40 cm	-	-	-	-
	50 cm	-	-	-	-

# evo180 - ERGO TRAY REGALSERIE

## Zweireihige Regale mit und ohne Boxen

- Regale mit flachen ErgoTray Boxen
- Fahrbar, Sockel oder Möbelstellfüße wählbar, bis drei Ordnerhöhen
- Einlegeböden mit Ausziehstopp



### MOBILITÄT!

Alle fahrbaren Schränke und Regale sind mit vier leichtgängigen Rollen ausgestattet, wovon zwei eine Feststellbremse haben, damit das Regal nur dann rollt, wenn es gewünscht ist.



Produkt		Zweireihig, mit flachen ErgoTray Boxen, 70,3 cm breit				
Ordnerhöhen (OH)		1	1,5	2	2,5	3
6 OH / 226 cm		6 Boxen	8 Boxen	12 Boxen	16 Boxen	20 Boxen
5 OH / 190 cm						
4 OH / 154 cm						
3 OH / 118 cm						
2 OH / 82 cm						
1 OH / 46 cm						
Bauart	Tiefe	Höhe				
		46 cm	64 cm	82 cm	100 cm	118 cm
Sockel	40 cm	E7041K 376,47 € / 448,00 €	E70415K 421,85 € / 502,00 €	E7042K 510,08 € / 607,00 €	E70425K 610,92 € / 726,99 €	E7043K 700,00 € / 833,00 €
	50 cm	E7051K 399,16 € / 475,00 €	E70515K 443,70 € / 528,00 €	E7052K 542,86 € / 646,00 €	E70525K 644,54 € / 767,00 €	E7053K 739,50 € / 880,00 €
Fahrbar, mit Rollen	40 cm	E7041KR 376,47 € / 448,00 €	E70415KR 421,85 € / 502,00 €	E7042KR 510,08 € / 607,00 €	E70425KR 461,35 € / 549,01 €	E7043KR 700,00 € / 833,00 €
	50 cm	E7051KR 399,16 € / 475,00 €	E70515KR 443,70 € / 528,00 €	E7052KR 542,86 € / 646,00 €	E70525KR 488,24 € / 581,01 €	E7053KR 739,50 € / 880,00 €
Möbelstellfüße	40 cm	E7041KT 376,47 € / 448,00 €	E70415KT 421,85 € / 502,00 €	E7042KT 510,08 € / 607,00 €	E70425KT 610,92 € / 726,99 €	E7043KT 700,00 € / 833,00 €
	50 cm	E7051KT 399,16 € / 475,00 €	E70515KT 443,70 € / 528,00 €	E7052KT 542,86 € / 646,00 €	E70525KT 644,54 € / 767,00 €	E7053KT 739,50 € / 880,00 €

## HINWEIS

Unsere ErgoTray Boxen erhalten Sie in verschiedenen Farben. Die Farbauswahl finden Sie auf Seite 13.



Produkt		Zweireihig, mit flachen ErgoTray Boxen, 70,3 cm breit			
Ordnerhöhen (OH)		3,5	4	5	5
6 OH / 226 cm		24 Boxen	28 Boxen	12 Boxen	12 Boxen
5 OH / 190 cm					
4 OH / 154 cm					
3 OH / 118 cm					
2 OH / 82 cm					
1 OH / 46 cm					
Bauart	Tiefe	Höhe			
		136 cm	154 cm	190 cm	190 cm
Sockel	40 cm	E70435K 739,50 € / 880,00 €	E7044K 828,57 € / 986,00 €	E7042K3R 554,62 € / 660,00 €	E7042K3RM 577,31 € / 687,00 €
	50 cm	E70535K 776,47 € / 924,00 €	E7054K 877,31 € / 1.044,00 €	E7052K3R 587,40 € / 699,01 €	E7052K3RM 610,92 € / 726,99 €
Fahrbar, mit Rollen	40 cm	-	-	-	-
	50 cm	-	-	-	-
Möbelstellfüße	40 cm	-	-	-	-
	50 cm	-	-	-	-

# evo180 - ERGO TRAY REGALSERIE

## Zweireihige Regale mit und ohne Boxen

- Regale mit hohen ErgoTray Boxen
- Fahrbar, Sockel oder Möbelstellfüße wählbar, bis drei Ordnerhöhen
- Einlegeböden mit Ausziehstopp

Die Varianten der Regale in der Höhe „5 Ordnerhöhen“, sind wahlweise mit oder ohne durchgehende Mittelwand erhältlich. Unsere verstellbaren Einlegeböden sind mit einem Ausziehstopp versehen.

### HINWEIS

Bei hoher Gewichtsbelastung empfehlen wir Schränke mit Mittelwand.



Produkt		Zweireihig, mit hohen ErgoTray Boxen, 70,3 cm breit				
Ordnerhöhen (OH)		1	1,5	2	2,5	3
6 OH / 226 cm		4 Boxen	4 Boxen	6 Boxen	8 Boxen	10 Boxen
5 OH / 190 cm						
4 OH / 154 cm						
3 OH / 118 cm						
2 OH / 82 cm						
1 OH / 46 cm						
Bauart	Tiefe	Höhe				
		46 cm	64 cm	82 cm	100 cm	118 cm
Sockel	40 cm	E7041GK 350,42 € / 417,00 €	E70415G 342,86 € / 408,00 €	E7042G 399,16 € / 475,00 €	E70425G 449,58 € / 535,00 €	E7043G 505,88 € / 602,00 €
	50 cm	E7051GK 372,27 € / 443,00 €	E70515G 366,39 € / 436,00 €	E7052G 421,85 € / 502,00 €	E70525G 476,47 € / 567,00 €	E7053G 532,77 € / 634,00 €
Fahrbar, mit Rollen	40 cm	E7041GKR 350,42 € / 417,00 €	E70415GR 342,86 € / 408,00 €	E7042GR 399,16 € / 475,00 €	E70425GR 376,47 € / 448,00 €	E7043GR 505,88 € / 602,00 €
	50 cm	E7051GKR 372,27 € / 443,00 €	E70515GR 366,39 € / 436,00 €	E7052GR 421,85 € / 502,00 €	E70525GR 399,16 € / 475,00 €	E7053GR 532,77 € / 634,00 €
Möbelstellfüße	40 cm	E7041GKT 350,42 € / 417,00 €	E70415GT 342,86 € / 408,00 €	E7042GT 399,16 € / 475,00 €	E70425GT 449,58 € / 535,00 €	E7043GT 505,88 € / 602,00 €
	50 cm	E7051GKT 372,27 € / 443,00 €	E70515GT 366,39 € / 436,00 €	E7052GT 421,85 € / 502,00 €	E70525GT 476,47 € / 567,00 €	E7053GT 532,77 € / 634,00 €



Produkt		Zweireihig, mit hohen ErgoTray Boxen, 70,3 cm breit			
Ordnerhöhen (OH)		3,5	4	5	5
6 OH / 226 cm		12 Boxen	14 Boxen	6 Boxen	6 Boxen
5 OH / 190 cm					
4 OH / 154 cm					
3 OH / 118 cm					
2 OH / 82 cm					
1 OH / 46 cm					
Bauart	Tiefe	Höhe			
		136 cm	154 cm	190 cm	190 cm
Sockel	40 cm	E70435G 505,88 € / 602,00 €	E7044G 554,62 € / 660,00 €	E7042G3R 440,34 € / 524,00 €	E7042G3RM 461,35 € / 549,01 €
	50 cm	E70535G 532,77 € / 634,00 €	E7054G 587,40 € / 699,01 €	E7052G3R 465,55 € / 554,00 €	E7052G3RM 487,40 € / 580,01 €
Fahrbar, mit Rollen	40 cm	-	-	-	-
	50 cm	-	-	-	-
Möbelstellfüße	40 cm	-	-	-	-
	50 cm	-	-	-	-

# evo180 - ERGO TRAY REGALSERIE

## Zweireihige Regale mit und ohne Boxen

- Praktische ErgoTray Mixregale mit flachen Boxen und offenen Fächern
- Einlegeböden verstellbar
- Fahrbar, Sockel oder Möbelstellfüße wählbar, bis drei Ordnerhöhen
- Einlegeböden mit Ausziehstopp



### HINWEIS

Unsere ErgoTray Boxen erhalten Sie in verschiedenen Farben. Die Farbauswahl finden Sie auf Seite 13.

Produkt		Zweireihig, mit flachen ErgoTray Boxen, 70,3 cm breit				
Ordnerhöhen (OH)		2	2	2,5	2,5	3
6 OH / 226 cm		6 Boxen	6 Boxen	8 Boxen	8 Boxen	10 Boxen
5 OH / 190 cm						
4 OH / 154 cm						
3 OH / 118 cm						
2 OH / 82 cm						
1 OH / 46 cm						
Bauart	Tiefe	Höhe				
		82 cm	82 cm	100 cm	100 cm	118 cm
Sockel	40 cm	E7042RK 399,16 € / 475,00 €	E7042KRS 396,64 € / 472,00 €	E70425RK 461,35 € / 549,01 €	E70425KRS 461,35 € / 549,01 €	E7043RK 516,81 € / 615,00 €
	50 cm	E7052RK 421,85 € / 502,00 €	E7052KRS 421,85 € / 502,00 €	E70525RK 488,24 € / 581,01 €	E70525KRS 461,35 € / 549,01 €	E7053RK 543,70 € / 647,00 €
Fahrbar, mit Rollen	40 cm	E7042RKR 399,16 € / 475,00 €	E7042KRR 396,64 € / 472,00 €	E70425RKR 461,35 € / 549,01 €	E70425KRR 461,35 € / 549,01 €	E7043RKR 516,81 € / 615,00 €
	50 cm	E7052RKR 421,85 € / 502,00 €	E7052KRR 421,85 € / 502,00 €	E70525RKR 488,24 € / 581,01 €	E70525KRR 488,24 € / 581,01 €	E7053RKR 543,70 € / 647,00 €
Möbelstellfüße	40 cm	E7042RKT 399,16 € / 475,00 €	E7042KRT 396,64 € / 472,00 €	E70425RKT 461,35 € / 549,01 €	E70425KRT 461,35 € / 549,01 €	E7043RKT 516,81 € / 615,00 €
	50 cm	E7052RKT 421,85 € / 502,00 €	E7052KRT 421,85 € / 502,00 €	E70525RKT 488,24 € / 581,01 €	E70525KRT 488,24 € / 581,01 €	E7053RKT 543,70 € / 647,00 €

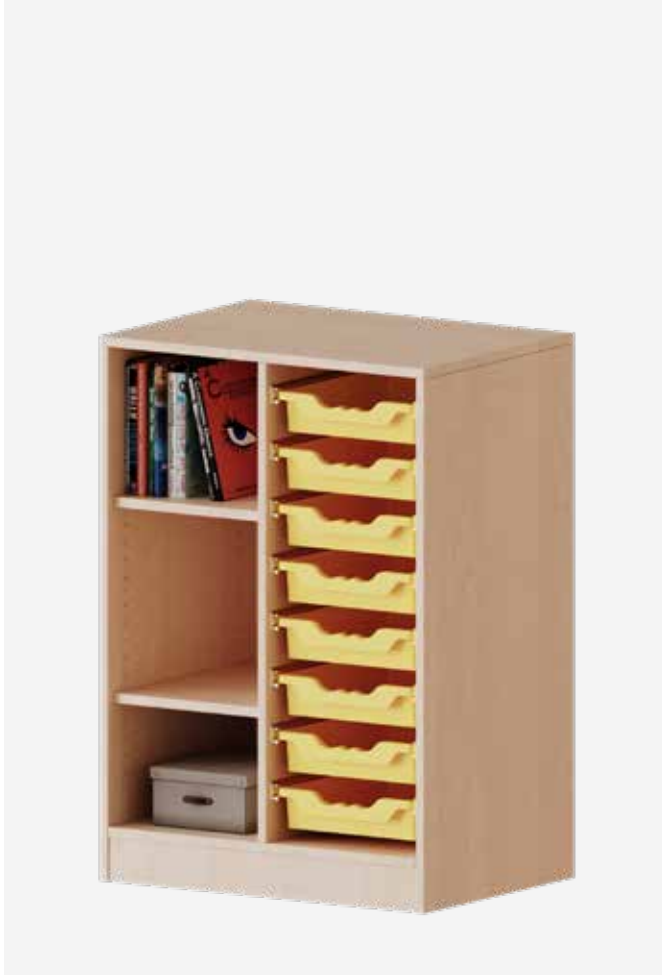

Produkt		Zweireihig, mit flachen ErgoTray Boxen, 70,3 cm breit				
Ordnerhöhen (OH)		3	3,5	3,5	4	4
6 OH / 226 cm		10 Boxen	12 Boxen	12 Boxen	14 Boxen	14 Boxen
5 OH / 190 cm						
4 OH / 154 cm						
3 OH / 118 cm						
2 OH / 82 cm						
1 OH / 46 cm						
Bauart	Tiefe	Höhe				
		118 cm	136 cm	136 cm	154 cm	154
Sockel	40 cm	E7043KRS 516,81 € / 615,00 €	E70435RK 516,81 € / 615,00 €	E70435KR 516,81 € / 615,00 €	E7044RK 564,71 € / 672,00 €	E7044KR 564,71 € / 672,00 €
	50 cm	E7053KRS 543,70 € / 647,00 €	E70535RK 550,42 € / 655,00 €	E70535KR 550,42 € / 655,00 €	E7054RK 599,16 € / 713,00 €	E7054KR 599,16 € / 713,00 €
Fahrbar, mit Rollen	40 cm	E7043KRR 516,81 € / 615,00 €	-	-	-	-
	50 cm	E7053KRR 543,70 € / 647,00 €	-	-	-	-
Möbelstellfüße	40 cm	E7043KRT 516,81 € / 615,00 €	-	-	-	-
	50 cm	E7053KRT 543,70 € / 647,00 €	-	-	-	-

# evo180 - ERGO TRAY REGALSERIE

## Zweireihige Regale mit und ohne Boxen

- Praktische ErgoTray Mixregale mit hohen Boxen und offenen Fächern
- Einlegeböden verstellbar
- Fahrbar, Sockel oder Möbelstellfüße wählbar, bis 3 Ordnerhöhen
- Einlegeböden mit Ausziehstopp



### MOBILITÄT!

Alle fahrbaren Schränke und Regale sind mit vier leichtgängigen Rollen ausgestattet, wovon zwei eine Feststellbremse haben, damit das Regal nur dann rollt, wenn es gewünscht ist.

Produkt		Zweireihig, mit hohen ErgoTray Boxen, 70,3 cm breit				
Ordnerhöhen (OH)		2	2	2,5	2,5	3
6 OH / 226 cm		3 Boxen	3 Boxen	4 Boxen	4 Boxen	5 Boxen
5 OH / 190 cm						
4 OH / 154 cm						
3 OH / 118 cm						
2 OH / 82 cm						
1 OH / 46 cm						
Bauart	Tiefe	Höhe				
		82 cm	82 cm	100 cm	100 cm	118 cm
Sockel	40 cm	E7042RG 342,86 € / 408,00 €	E7042GRS 342,86 € / 408,00 €	E70425RG 376,47 € / 448,00 €	E70425GRS 376,47 € / 448,00 €	E7043RG 417,65 € / 497,00 €
	50 cm	E7052RG 362,19 € / 431,01 €	E7052GRS 362,19 € / 431,01 €	E70525RG 399,16 € / 475,00 €	E70525GRS 376,47 € / 448,00 €	E7053RG 439,50 € / 523,00 €
Fahrbar, mit Rollen	40 cm	E7042RGR 342,86 € / 408,00 €	E7042GRR 342,86 € / 408,00 €	E70425RGR 376,47 € / 448,00 €	E70425GRR 376,47 € / 448,00 €	E7043RGR 417,65 € / 497,00 €
	50 cm	E7052RGR 362,19 € / 431,01 €	E7052GRR 362,19 € / 431,01 €	E70525RGR 399,16 € / 475,00 €	E70525GRR 399,16 € / 475,00 €	E7053RGR 439,50 € / 523,00 €
Möbelstellfüße	40 cm	E7042RGT 342,86 € / 408,00 €	E7042GRT 342,86 € / 408,00 €	E70425RGT 376,47 € / 448,00 €	E70425GRT 376,47 € / 448,00 €	E7043RGT 417,65 € / 497,00 €
	50 cm	E7052RGT 362,19 € / 431,01 €	E7052GRT 362,19 € / 431,01 €	E70525RGT 399,16 € / 475,00 €	E70525GRT 399,16 € / 475,00 €	E7053RGT 439,50 € / 523,00 €





Produkt		Zweireihig, mit hohen ErgoTray Boxen, 70,3 cm breit				
Ordnerhöhen (OH)		3	3,5	3,5	4	4
6 OH / 226 cm		5 Boxen	6 Boxen	6 Boxen	7 Boxen	7 Boxen
5 OH / 190 cm						
4 OH / 154 cm						
3 OH / 118 cm						
2 OH / 82 cm						
1 OH / 46 cm						
Bauart	Tiefe	Höhe				
		118 cm	136 cm	136 cm	154 cm	154
Sockel	40 cm	E7043GRS 417,65 € / 497,00 €	E70435RG 399,16 € / 475,00 €	E70435GR 399,16 € / 475,00 €	E7044RG 431,93 € / 514,00 €	E7044GR 431,93 € / 514,00 €
	50 cm	E7053GRS 439,50 € / 523,00 €	E70535RG 421,85 € / 502,00 €	E70535GR 421,85 € / 502,00 €	E7054RG 454,62 € / 541,00 €	E7054GR 454,62 € / 541,00 €
Fahrbar, mit Rollen	40 cm	E7043GRR 417,65 € / 497,00 €	-	-	-	-
	50 cm	E7053GRR 439,50 € / 523,00 €	-	-	-	-
Möbelstellfüße	40 cm	E7043GRT 417,65 € / 497,00 €	-	-	-	-
	50 cm	E7053GRT 439,50 € / 523,00 €	-	-	-	-

# evo180 - ERGO TRAY REGALSERIE

## Zweireihige Regale mit und ohne Boxen

- Praktische ErgoTray Mixregale mit flachen oder hohen Boxen und offenen Fächern
- Einlegeböden verstellbar
- Fahrbar, Sockel oder Möbelstellfüße wählbar, bis drei Ordnerhöhen
- Einlegeböden mit Ausziehstopp



### HINWEIS

Unsere Dekore finden Sie auf Seite 13.



Produkt		Zweireihig, mit flachen oder hohen ErgoTray Boxen, 70,3 cm breit				
Ordnerhöhen (OH)		2	2	2,5	2,5	3,5
6 OH / 226 cm		6 Boxen	4 Boxen	8 Boxen	4 Boxen	12 Boxen
5 OH / 190 cm						
4 OH / 154 cm						
3 OH / 118 cm						
2 OH / 82 cm						
1 OH / 46 cm						
Bauart	Tiefe	Höhe				
		82 cm	82 cm	118 cm	118 cm	136 cm
Sockel	40 cm	E7041K1R 405,88 € / 483,00 €	E7041GK1R 372,27 € / 443,00 €	E70415K1R 461,35 € / 549,01 €	E70415G1R 372,27 € / 443,00 €	E7042K15R 521,01 € / 620,00 €
	50 cm	E7051K1R 431,93 € / 514,00 €	E7051GK1R 394,12 € / 469,00 €	E70515K1R 487,40 € / 580,01 €	E70515G1R 396,64 € / 472,00 €	E7052K15R 552,94 € / 658,00 €
Fahrbar, mit Rollen	40 cm	E7041K1RR 405,88 € / 483,00 €	E7041GK1RR 372,27 € / 443,00 €	E70415K1RR 461,35 € / 549,01 €	E70415G1RR 372,27 € / 443,00 €	-
	50 cm	E7051K1RR 431,93 € / 514,00 €	E7051GK1RR 394,12 € / 469,00 €	E70515K1RR 487,40 € / 580,01 €	E70515G1RR 396,64 € / 472,00 €	-
Möbelstellfüße	40 cm	E7041K1RT 405,88 € / 483,00 €	E7041GK1RT 372,27 € / 443,00 €	E70415K1RT 461,35 € / 549,01 €	E70415G1RT 372,27 € / 443,00 €	-
	50 cm	E7051K1RT 431,93 € / 514,00 €	E7051GK1RT 394,12 € / 469,00 €	E70515K1RT 487,40 € / 580,01 €	E70515G1RT 396,64 € / 472,00 €	-

Produkt	Zweireihig, mit flachen oder hohen ErgoTray Boxen, 70,3 cm breit				
Ordnerhöhen (OH)	3,5	4	4	5	5
6 OH / 226 cm	6 Boxen	12 Boxen	6 Boxen	20 Boxen	10 Boxen
5 OH / 190 cm					
4 OH / 154 cm					
3 OH / 118 cm					
2 OH / 82 cm					
1 OH / 46 cm					

Bauart	Tiefe	Höhe				
		136 cm	154 cm	154 cm	190 cm	190 cm
Sockel	40 cm	E7042G15R 399,16 € / 475,00 €	E7042K2R 564,71 € / 672,00 €	E7042G2R 410,08 € / 488,00 €	E7043K2R 721,85 € / 859,00 €	E7043G2R 528,57 € / 629,00 €
	50 cm	E7052G15R 427,73 € / 509,00 €	E7052K2R 605,88 € / 721,00 €	E7052G2R 431,93 € / 514,00 €	E7053K2R 764,71 € / 910,00 €	E7053G2R 561,35 € / 668,01 €



Ordnerhöhen (OH)	5	5
6 OH / 226 cm	20 Boxen	10 Boxen
5 OH / 190 cm		
4 OH / 154 cm		
3 OH / 118 cm		
2 OH / 82 cm		
1 OH / 46 cm		

Bauart	Tiefe	Höhe	
		190 cm	190 cm
Sockel	40 cm	E7043K2RM 732,77 € / 872,00 €	E7043G2RM 543,70 € / 647,00 €
	50 cm	E7053K2RM 776,47 € / 924,00 €	E7053G2RM 577,31 € / 687,00 €

### HINWEIS

Unsere ErgoTray Boxen erhalten Sie in verschiedenen Farben. Die Farbauswahl finden Sie auf Seite 122.

# evo180 - ERGO TRAY REGALSERIE

## Dreireihige Regale mit und ohne Boxen



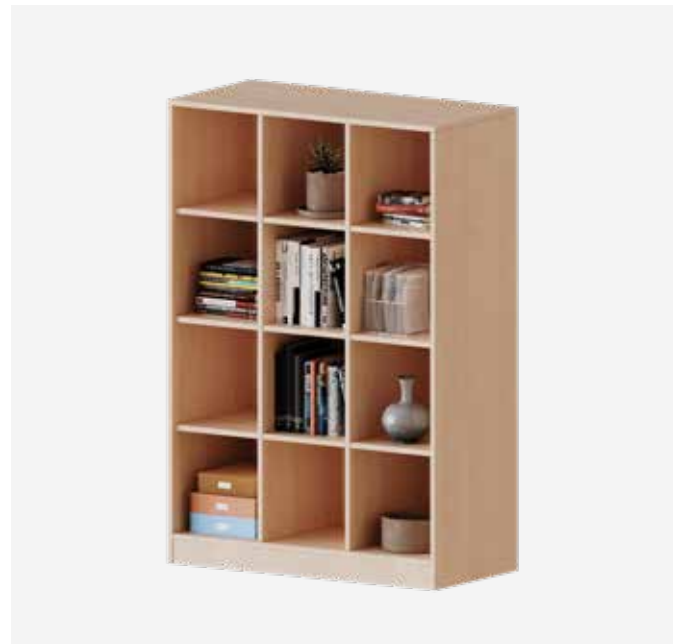

- Offene Regale mit verstellbaren Einlegeböden
- Passende Breite zur Kombination mit anderen Regalen aus der evo180 ErgoTray Reihe
- In verschiedenen Ordnerhöhen bestellbar



### HINWEIS

Unsere Dekore finden Sie auf Seite 13.

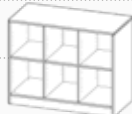
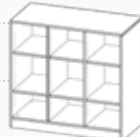

Produkt		Dreireihig, ohne ErgoTray Boxen, 104,5 cm breit				
Ordnerhöhen (OH)		1	1,5	2	2,5	3
6 OH / 226 cm						
5 OH / 190 cm						
4 OH / 154 cm						
3 OH / 118 cm						
2 OH / 82 cm						
1 OH / 46 cm						
Bauart	Tiefe	Höhe				
		46 cm	64 cm	82 cm	100 cm	118 cm
Sockel	40 cm	E10541RMM 237,82 € / 283,01 €	E105415RMM 282,35 € / 336,00 €	E10542RMM 310,92 € / 369,99 €	E105425RMM 342,86 € / 408,00 €	E10543RMM 366,39 € / 436,00 €
	50 cm	E10551RMM 263,87 € / 314,01 €	E105515RMM 310,92 € / 369,99 €	E10552RMM 342,86 € / 408,00 €	E105525RMM 376,47 € / 448,00 €	E10553RMM 405,88 € / 483,00 €
Fahrbar, mit Rollen	40 cm	E10541RMMR 237,82 € / 283,01 €	E105415RMMR 282,35 € / 336,00 €	E10542RMMR 310,92 € / 369,99 €	E105425RMMR 342,86 € / 408,00 €	E10543RMMR 366,39 € / 436,00 €
	50 cm	E10551RMMR 263,87 € / 314,01 €	E105515RMMR 310,92 € / 369,99 €	E10552RMMR 342,86 € / 408,00 €	E105525RMMR 376,47 € / 448,00 €	E10553RMMR 405,88 € / 483,00 €
Möbelstellfüße	40 cm	E10541RMMT 237,82 € / 283,01 €	E105415RMMT 282,35 € / 336,00 €	E10542RMMT 310,92 € / 369,99 €	E105425RMMT 342,86 € / 408,00 €	E10543RMMT 366,39 € / 436,00 €
	50 cm	E10551RMMT 263,87 € / 314,01 €	E105515RMMT 310,92 € / 369,99 €	E10552RMMT 342,86 € / 408,00 €	E105525RMMT 376,47 € / 448,00 €	E10553RMMT 405,88 € / 483,00 €



Produkt		Dreireihig, ohne ErgoTray Boxen, 104,5 cm breit			
Ordnerhöhen (OH)		3,5	4	5	5
6 OH / 226 cm					
5 OH / 190 cm					
4 OH / 154 cm					
3 OH / 118 cm					
2 OH / 82 cm					
1 OH / 46 cm					
					
Bauart	Tiefe	Höhe			
		136 cm	154 cm	190 cm	190 cm
Sockel	40 cm	E105435RMM 350,42 € / 417,00 €	E10544RMM 364,71 € / 434,00 €	E10545RM 384,03 € / 457,00 €	E10545RMM 417,65 € / 497,00 €
	50 cm	E105535RMM 384,03 € / 457,00 €	E10554RMM 399,16 € / 475,00 €	E10555RM 421,85 € / 502,00 €	E10555RMM 454,62 € / 541,00 €
Fahrbar, mit Rollen	40 cm	-	-	-	-
	50 cm	-	-	-	-
Möbelstellfüße	40 cm	-	-	-	-
	50 cm	-	-	-	-

# evo180 - ERGO TRAY REGALSERIE

## Dreireihige Regale mit und ohne Boxen

- Regale mit flachen ErgoTray Boxen
- Fahrbar, Sockel oder Möbelstellfüße wählbar, bis drei Ordnerhöhen
- Einlegeböden mit Ausziehstopp

evo180 bietet ein umfangreiches Sortiment an Regalen mit ErgoTray Boxen. Für ein einheitliches Bild gibt es jede Variante in identischer Breite ebenfalls ohne Boxen.

Ob Sie mit Sockel, Rollen oder Möbelstellfüßen bestellen - alle drei Varianten eines Regals sind gleich hoch und lassen sich miteinander kombinieren.

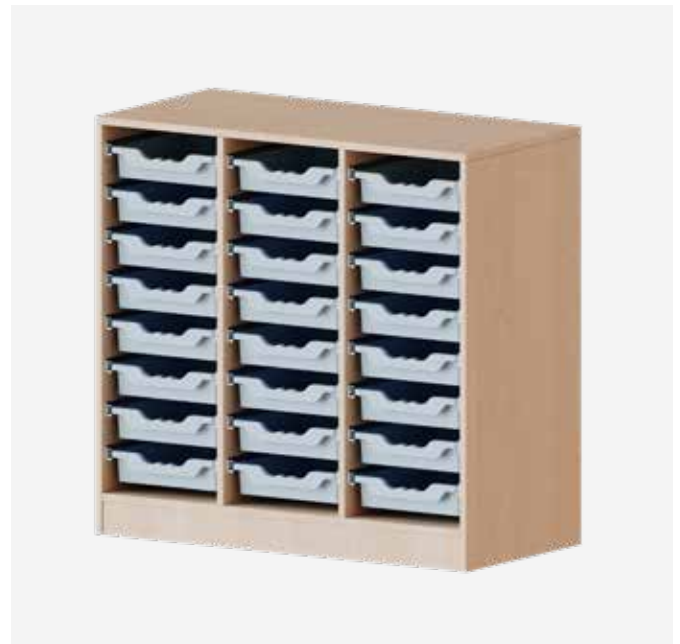

Produkt		Dreireihig, mit flachen ErgoTray Boxen, 104,5 cm breit				
Ordnerhöhen (OH)		1	1,5	2	2,5	3
		9 Boxen	12 Boxen	18 Boxen	24 Boxen	30 Boxen
5 OH / 190 cm						
4 OH / 154 cm						
3 OH / 118 cm						
2 OH / 82 cm						
1 OH / 46 cm						
Bauart	Tiefe	Höhe				
		46 cm	64 cm	82 cm	100 cm	118 cm
Sockel	40 cm	E10541K 456,30 € / 543,00 €	E105415K 516,81 € / 615,00 €	E10542K 654,62 € / 779,00 €	E105425K 793,28 € / 944,00 €	E10543K 932,77 € / 1.110,00 €
	50 cm	E10551K 499,16 € / 594,00 €	E105515K 572,27 € / 681,00 €	E10552K 721,85 € / 859,00 €	E105525K 877,31 € / 1.044,00 €	E10553K 1.027,73 € / 1.223,00 €
Fahrbar, mit Rollen	40 cm	E10541KR 456,30 € / 543,00 €	E105415KR 516,81 € / 615,00 €	E10542KR 654,62 € / 779,00 €	E105425KR 793,28 € / 944,00 €	E10543KR 932,77 € / 1.110,00 €
	50 cm	E10551KR 499,16 € / 594,00 €	E105515KR 572,27 € / 681,00 €	E10552KR 721,85 € / 859,00 €	E105525KR 877,31 € / 1.044,00 €	E10553KR 1.027,73 € / 1.223,00 €
Möbelstellfüße	40 cm	E10541KT 456,30 € / 543,00 €	E105415KT 516,81 € / 615,00 €	E10542KT 654,62 € / 779,00 €	E105425KT 793,28 € / 944,00 €	E10543KT 932,77 € / 1.110,00 €
	50 cm	E10551KT 499,16 € / 594,00 €	E105515KT 572,27 € / 681,00 €	E10552KT 721,85 € / 859,00 €	E105525KT 877,31 € / 1.044,00 €	E10553KT 1.027,73 € / 1.223,00 €

## HINWEIS

Unsere ErgoTray Boxen erhalten Sie in verschiedenen Farben. Die Farbauswahl finden Sie auf Seite 13.



Produkt		Dreireihig, mit flachen ErgoTray Boxen, 104,5 cm breit			
Ordnerhöhen (OH)		3,5	4	5	5
6 OH / 226 cm		36 Boxen	42 Boxen	18 Boxen	18 Boxen
5 OH / 190 cm					
4 OH / 154 cm					
3 OH / 118 cm					
2 OH / 82 cm					
1 OH / 46 cm					
Bauart	Tiefe	Höhe			
		136 cm	154 cm	190 cm	190 cm
Sockel	40 cm	E105435K 1.010,08 € / 1.202,00 €	E10544K 1.150,42 € / 1.369,00 €	E10542K3RM 743,70 € / 885,00 €	E10542K3RMM 783,19 € / 932,00 €
	50 cm	E105535K 1.110,92 € / 1.321,99 €	E10554K 1.266,39 € / 1.507,00 €	E10552K3RM 816,81 € / 972,00 €	E10552K3RMM 861,35 € / 1.025,01 €
Fahrbar, mit Rollen	40 cm	-	-	-	-
	50 cm	-	-	-	-
Möbelstellfüße	40 cm	-	-	-	-
	50 cm	-	-	-	-

# evo180 - ERGO TRAY REGALSERIE

## Dreireihige Regale mit und ohne Boxen

- Regale mit hohen ErgoTray Boxen
- Fahrbar, Sockel oder Möbelstellfüße wählbar, bis drei Ordnerhöhen
- Einlegeböden mit Ausziehstopp

Die Varianten der Regale in der Höhe „5 Ordnerhöhen“, sind wahlweise mit oder ohne durchgehende Mittelwand erhältlich. Unsere verstellbaren Einlegeböden sind mit einem Ausziehstopp versehen.

### HINWEIS

Alle Modelle der EVO180 Serie werden gebrauchsfertig geliefert montiert. Sie müssen also nichts selbst aufbauen.



Produkt	Dreireihig, mit hohen ErgoTray Boxen, 104,5 cm breit				
Ordnerhöhen (OH)	1	1,5	2	2,5	3
6 OH / 226 cm	6 Boxen	6 Boxen	9 Boxen	12 Boxen	15 Boxen
5 OH / 190 cm					
4 OH / 154 cm					
3 OH / 118 cm					
2 OH / 82 cm					
1 OH / 46 cm					

Bauart	Tiefe	Höhe				
		46 cm	64 cm	82 cm	100 cm	118 cm
Sockel	40 cm	E10541GK 405,88 € / 483,00 €	E105415G 425,21 € / 506,00 €	E10542G 488,24 € / 581,01 €	E105425G 564,71 € / 672,00 €	E10543G 644,54 € / 767,00 €
	50 cm	E10551GK 443,70 € / 528,00 €	E105515G 468,07 € / 557,00 €	E10552G 538,66 € / 641,01 €	E105525G 621,01 € / 739,00 €	E10553G 710,08 € / 845,00 €
Fahrbar, mit Rollen	40 cm	E10541GKR 405,88 € / 483,00 €	E105415GR 425,21 € / 506,00 €	E10542GR 488,24 € / 581,01 €	E105425GR 564,71 € / 672,00 €	E10543GR 644,54 € / 767,00 €
	50 cm	E10551GKR 443,70 € / 528,00 €	E105515GR 468,07 € / 557,00 €	E10552GR 538,66 € / 641,01 €	E105525GR 621,01 € / 739,00 €	E10553GR 710,08 € / 845,00 €
Möbelstellfüße	40 cm	E10541GKT 405,88 € / 483,00 €	E105415GT 425,21 € / 506,00 €	E10542GT 488,24 € / 581,01 €	E105425GT 564,71 € / 672,00 €	E10543GT 644,54 € / 767,00 €
	50 cm	E10551GKT 443,70 € / 528,00 €	E105515GT 468,07 € / 557,00 €	E10552GT 538,66 € / 641,01 €	E105525GT 621,01 € / 739,00 €	E10553GT 710,08 € / 845,00 €



## HINWEIS

Unsere Dekore finden Sie auf Seite 13.



## HINWEIS

Bei hoher Gewichtsbelastung empfehlen wir Schränke mit Mittelwand.



Produkt		Dreireihig, mit hohen ErgoTray Boxen, 104,5 cm breit			
Ordnerhöhen (OH)		3,5	4	5	5
6 OH / 226 cm		18 Boxen	21 Boxen	9 Boxen	9 Boxen
5 OH / 190 cm					
4 OH / 154 cm					
3 OH / 118 cm					
2 OH / 82 cm					
1 OH / 46 cm					
Bauart	Tiefe	Höhe			
		136 cm	154 cm	190 cm	190 cm
Sockel	40 cm	E105435G 666,39 € / 793,00 €	E10544G 748,74 € / 891,00 €	E10542G3RM 576,47 € / 686,00 €	E10542G3RMM 599,16 € / 713,00 €
	50 cm	E105535G 739,50 € / 880,00 €	E10554G 828,57 € / 986,00 €	E10552G3RM 632,77 € / 753,00 €	E10552G3RMM 654,62 € / 779,00 €
Fahrbar, mit Rollen	40 cm	-	-	-	-
	50 cm	-	-	-	-
Möbelstellfüße	40 cm	-	-	-	-
	50 cm	-	-	-	-

# evo180 - ERGO TRAY REGALSERIE

## Dreireihige Regale mit und ohne Boxen

- Praktische ErgoTray Mixregale mit flachen oder hohen Boxen und offenen Fächern
- Einlegeböden verstellbar
- Fahrbar, Sockel oder Möbelstellfüße wählbar, bis drei Ordnerhöhen
- Einlegeböden mit Ausziehstopp



Drei Reihen Regal, mit Boxen, kombiniert mit offenen Regalfächern - diese Regale sind die reinsten Aufbewahrungswunder mit viel Platz.

Produkt		Dreireihig, mit flachen und hohen ErgoTray Boxen, 104,5 cm breit				
Ordnerhöhen (OH)		2	2	2,5	2,5	3
6 OH / 226 cm		6 Boxen	6 Boxen	16 Boxen	8 Boxen	20 Boxen
5 OH / 190 cm						
4 OH / 154 cm						
3 OH / 118 cm						
2 OH / 82 cm						
1 OH / 46 cm						

Bauart	Tiefe	Höhe				
		82 cm	82 cm	100 cm	100 cm	118 cm
Sockel	40 cm	E10542KRK 550,42 € / 655,00 €	E10542GRG 431,93 € / 514,00 €	E105425KRK 650,42 € / 774,00 €	E105425GRG 494,12 € / 588,00 €	E10543KRK 743,70 € / 885,00 €
	50 cm	E10552KRK 599,16 € / 713,00 €	E10552GRG 476,47 € / 567,00 €	E105525KRK 710,08 € / 845,00 €	E105525GRG 543,70 € / 647,00 €	E10553KRK 816,81 € / 972,00 €
Fahrbar, mit Rollen	40 cm	E10542KRKR 550,42 € / 655,00 €	E10542GRGR 431,93 € / 514,00 €	E105425KRKR 650,42 € / 774,00 €	E105425GRGR 494,12 € / 588,00 €	E10543KRKR 743,70 € / 885,00 €
	50 cm	E10552KRKR 599,16 € / 713,00 €	E10552GRGR 476,47 € / 567,00 €	E105525KRKR 710,08 € / 845,00 €	E105525GRGR 543,70 € / 647,00 €	E10553KRKR 816,81 € / 972,00 €
Möbelstellfüße	40 cm	E10542KRKT 550,42 € / 655,00 €	E10542GRGT 431,93 € / 514,00 €	E105425KRKT 650,42 € / 774,00 €	E105425GRGT 494,12 € / 588,00 €	E10543KRKT 743,70 € / 885,00 €
	50 cm	E10552KRKT 599,16 € / 713,00 €	E10552GRGT 476,47 € / 567,00 €	E105525KRKT 710,08 € / 845,00 €	E105525GRGT 543,70 € / 647,00 €	E10553KRKT 816,81 € / 972,00 €



### MOBILITÄT!

Alle fahrbaren Schränke und Regale sind mit vier leichtgängigen Rollen ausgestattet, wovon zwei eine Feststellbremse haben, damit das Regal nur dann rollt, wenn es gewünscht ist.



Produkt		Dreireihig, mit flachen und hohen ErgoTray Boxen, 104,5 cm breit				
Ordnerhöhen (OH)		3	3,5	3,5	4	4
6 OH / 226 cm		10 Boxen	24 Boxen	12 Boxen	28 Boxen	14 Boxen
5 OH / 190 cm						
4 OH / 154 cm						
3 OH / 118 cm						
2 OH / 82 cm						
1 OH / 46 cm						
Bauart	Tiefe	Höhe				
		118 cm	136 cm	136 cm	154 cm	154 cm
Sockel	40 cm	E10543GRG 552,94 € / 658,00 €	E105435KRK 788,24 € / 938,01 €	E105435GRG 550,42 € / 655,00 €	E10544KRK 888,24 € / 1.057,01 €	E10544GRG 621,01 € / 739,00 €
	50 cm	E10553GRG 608,40 € / 724,00 €	E105535KRK 866,39 € / 1.031,00 €	E105535GRG 605,88 € / 721,00 €	E10554KRK 977,31 € / 1.163,00 €	E10554GRG 684,03 € / 814,00 €
Fahrbar, mit Rollen	40 cm	E10543GRGR 552,94 € / 658,00 €	-	-	-	-
	50 cm	E10553GRGR 608,40 € / 724,00 €	-	-	-	-
Möbelstellfüße	40 cm	E10543GRGT 552,94 € / 658,00 €	-	-	-	-
	50 cm	E10553GRGT 608,40 € / 724,00 €	-	-	-	-

# evo180 - ERGO TRAY REGALSERIE

## Dreireihige Regale mit und ohne Boxen

- Praktische ErgoTray Mixregale mit flachen und hohen Boxen in Kombination
- Fahrbar, Sockel oder Möbelstellfüße wählbar, bis drei Ordnerhöhen
- ErgoTray Boxen in verschiedenen Farben erhältlich



### HINWEIS

Unsere Dekore finden Sie auf Seite 13.



Produkt		Dreireihig, mit flachen und hohen ErgoTray Boxen, 104,5 cm breit				
Ordnerhöhen (OH)		2	2	2,5	2,5	3
6 OH / 226 cm		15 Boxen	12 Boxen	20 Boxen	16 Boxen	25 Boxen
5 OH / 190 cm						
4 OH / 154 cm						
3 OH / 118 cm						
2 OH / 82 cm						
1 OH / 46 cm						
Bauart	Tiefe	Höhe				
		82 cm	82 cm	100 cm	100 cm	118 cm
Sockel	40 cm	E10542KGK 610,92 € / 726,99 €	E10542GKG 554,62 € / 660,00 €	E105425KGK 721,85 € / 859,00 €	E105425GKG 650,42 € / 774,00 €	E10543KGK 843,70 € / 1.004,00 €
	50 cm	E10552KGK 676,47 € / 805,00 €	E10552GKG 610,92 € / 726,99 €	E105525KGK 793,28 € / 944,00 €	E105525GKG 710,08 € / 845,00 €	E10553KGK 928,57 € / 1.105,00 €
Fahrbar, mit Rollen	40 cm	E10542KGKR 610,92 € / 726,99 €	E10542GKGR 554,62 € / 660,00 €	E105425KGKR 721,85 € / 859,00 €	E105425GKGR 650,42 € / 774,00 €	E10543KGKR 843,70 € / 1.004,00 €
	50 cm	E10552KGKR 676,47 € / 805,00 €	E10552GKGR 610,92 € / 726,99 €	E105525KGKR 793,28 € / 944,00 €	E105525GKGR 710,08 € / 845,00 €	E10553KGKR 928,57 € / 1.105,00 €
Möbelstellfüße	40 cm	E10542KGKT 610,92 € / 726,99 €	E10542GKGT 554,62 € / 660,00 €	E105425KGKT 721,85 € / 859,00 €	E105425GKGT 650,42 € / 774,00 €	E10543KGKT 843,70 € / 1.004,00 €
	50 cm	E10552KGKT 676,47 € / 805,00 €	E10552GKGT 610,92 € / 726,99 €	E105525KGKT 793,28 € / 944,00 €	E105525GKGT 710,08 € / 845,00 €	E10553KGKT 928,57 € / 1.105,00 €



Produkt		Dreireihig, mit flachen und hohen ErgoTray Boxen, 104,5 cm breit
Ordnerhöhen (OH)		3
6 OH / 226 cm		 <div style="text-align: center; border: 2px solid green; border-radius: 50%; width: 40px; height: 40px; display: flex; align-items: center; justify-content: center; margin: 10px auto;"> <span style="color: white; font-weight: bold; font-size: 1.2em;">20</span>  <span style="color: white; font-size: 0.8em;">Boxen</span> </div>
5 OH / 190 cm		
4 OH / 154 cm		
3 OH / 118 cm		
2 OH / 82 cm		
1 OH / 46 cm		
Bauart	Tiefe	Höhe
		118 cm
Sockel	40 cm	E10543GKG 773,11 € / 920,00 €
	50 cm	E10553GKG 850,42 € / 1.012,00 €
Fahrbar, mit Rollen	40 cm	E10543GKGR 773,11 € / 920,00 €
	50 cm	E10553GKGR 850,42 € / 1.012,00 €
Möbelstellfüße	40 cm	E10543GKGT 773,11 € / 920,00 €
	50 cm	E10553GKGT 850,42 € / 1.012,00 €



# evo180 - ERGO TRAY REGALSERIE

## Dreireihige Regale mit und ohne Boxen

- Praktische ErgoTray Mixregale mit flachen oder hohen Boxen und offenen Fächern
- Einlegeböden verstellbar
- Fahrbar, Sockel oder Möbelstellfüße wählbar, bis drei Ordnerhöhen
- Einlegeböden mit Ausziehstopp

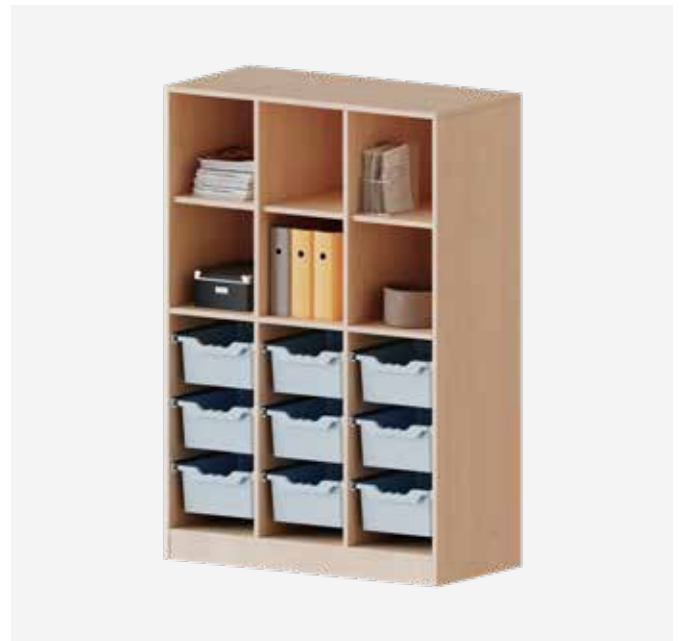

### MOBILITÄT!

Alle fahrbaren Schränke und Regale sind mit vier leichtgängigen Rollen ausgestattet, wovon zwei eine Fußbremse haben, damit das Regal nur dann rollt, wenn es gewünscht ist.

Produkt		Dreireihig, mit flachen und hohen ErgoTray Boxen, 104,5 cm breit				
Ordnerhöhen (OH)		2,5	2,5	3,5	3,5	4
6 OH / 226 cm		12 Boxen	6 Boxen	18 Boxen	9 Boxen	18 Boxen
5 OH / 190 cm						
4 OH / 154 cm						
3 OH / 118 cm						
2 OH / 82 cm						
1 OH / 46 cm						
Bauart	Tiefe	Höhe				
		100 cm	100 cm	136 cm	136 cm	154 cm
Sockel	40 cm	E105415K1R 572,27 € / 681,00 €	E105415G1R 454,62 € / 541,00 €	E10542K15R 684,03 € / 814,00 €	E10542G15R 510,08 € / 607,00 €	E10542K2R 700,00 € / 833,00 €
	50 cm	E105515K1R 628,57 € / 748,00 €	E105515G1R 499,16 € / 594,00 €	E10552K15R 750,42 € / 893,00 €	E10552G15R 561,35 € / 668,01 €	E10552K2R 773,11 € / 920,00 €
Fahrbar, mit Rollen	40 cm	E105415K1RR 572,27 € / 681,00 €	E105415G1RR 454,62 € / 541,00 €	-	-	-
	50 cm	E105515K1RR 628,57 € / 748,00 €	E105515G1RR 499,16 € / 594,00 €	-	-	-
Möbelstellfüße	40 cm	E105415K1RT 572,27 € / 681,00 €	E105415G1RT 454,62 € / 541,00 €	-	-	-
	50 cm	E105515K1RT 628,57 € / 748,00 €	E105515G1RT 499,16 € / 594,00 €	-	-	-



Produkt		Dreireihig, mit flachen oder hohen ErgoTray Boxen, 104,5 cm breit				
Ordnerhöhen (OH)		4	5	5	5	5
6 OH / 226 cm		9 Boxen	30 Boxen	30 Boxen	15 Boxen	15 Boxen
5 OH / 190 cm						
4 OH / 154 cm						
3 OH / 118 cm						
2 OH / 82 cm						
1 OH / 46 cm						
Bauart	Tiefe	Höhe				
		154cm	190 cm	190 cm	190 cm	190 cm
Sockel	40 cm	E10542G2R 521,01 € / 620,00 €	E10543K2RM 977,31 € / 1.163,00 €	E10543K2RMM 997,48 € / 1.187,00 €	E10543G2RM 700,00 € / 833,00 €	E10543G2RMM 710,08 € / 845,00 €
	50 cm	E10552G2R 577,31 € / 687,00 €	E10553K2RM 1.075,63 € / 1.280,00 €	E10553K2RMM 1.099,16 € / 1.308,00 €	E10553G2RM 773,11 € / 920,00 €	E10553G2RMM 780,67 € / 929,00 €
Fahrbar, mit Rollen	40 cm	-	-	-	-	-
	50 cm	-	-	-	-	-
Möbelstellfüße	40 cm	-	-	-	-	-
	50 cm	-	-	-	-	-

# evo180 - ERGO TRAY REGALSERIE

## Vierreihige Regale mit und ohne Boxen

- Offene Regale mit verstellbaren Einlegeböden
- Passende Breite zur Kombination mit anderen Regalen aus der evo180 ErgoTray Reihe
- In verschiedenen Ordnerhöhen bestellbar



### HINWEIS

Alle Modelle der EVO180 Serie werden gebrauchsfertig geliefert montiert. Sie müssen also nichts selbst aufbauen.

Produkt	Vierreihig, ohne ErgoTray Boxen, 138,7 cm breit			
Ordnerhöhen (OH)	1	1,5	2	2,5
6 OH / 226 cm				
5 OH / 190 cm				
4 OH / 154 cm				
3 OH / 118 cm				
2 OH / 82 cm				
1 OH / 46 cm				

Bauart	Tiefe	Höhe			
		46 cm	64 cm	82 cm	100 cm
Sockel	40 cm	E13941RMMM 299,16 € / 356,00 €	E139415RMMM 352,10 € / 419,00 €	E13942RMMM 376,47 € / 448,00 €	E139425RMMM 410,08 € / 488,00 €
	50 cm	E13951RMMM 328,57 € / 391,00 €	E139515RMMM 388,24 € / 462,01 €	E13952RMMM 410,08 € / 488,00 €	E139525RMMM 454,62 € / 541,00 €
Fahrbar, mit Rollen	40 cm	E13941RMMMR 299,16 € / 356,00 €	E139415RMMMR 352,10 € / 419,00 €	E13942RMMMR 376,47 € / 448,00 €	E139425RMMMR 410,08 € / 488,00 €
	50 cm	E13951RMMMR 328,57 € / 391,00 €	E139515RMMMR 388,24 € / 462,01 €	E13952RMMMR 410,08 € / 488,00 €	E139525RMMMR 454,62 € / 541,00 €
Möbelstellfüße	40 cm	E13941RMMMT 299,16 € / 356,00 €	E139415RMMMT 352,10 € / 419,00 €	E13942RMMMT 376,47 € / 448,00 €	E139425RMMMT 410,08 € / 488,00 €
	50 cm	E13951RMMMT 328,57 € / 391,00 €	E139515RMMMT 388,24 € / 462,01 €	E13952RMMMT 410,08 € / 488,00 €	E139525RMMMT 454,62 € / 541,00 €



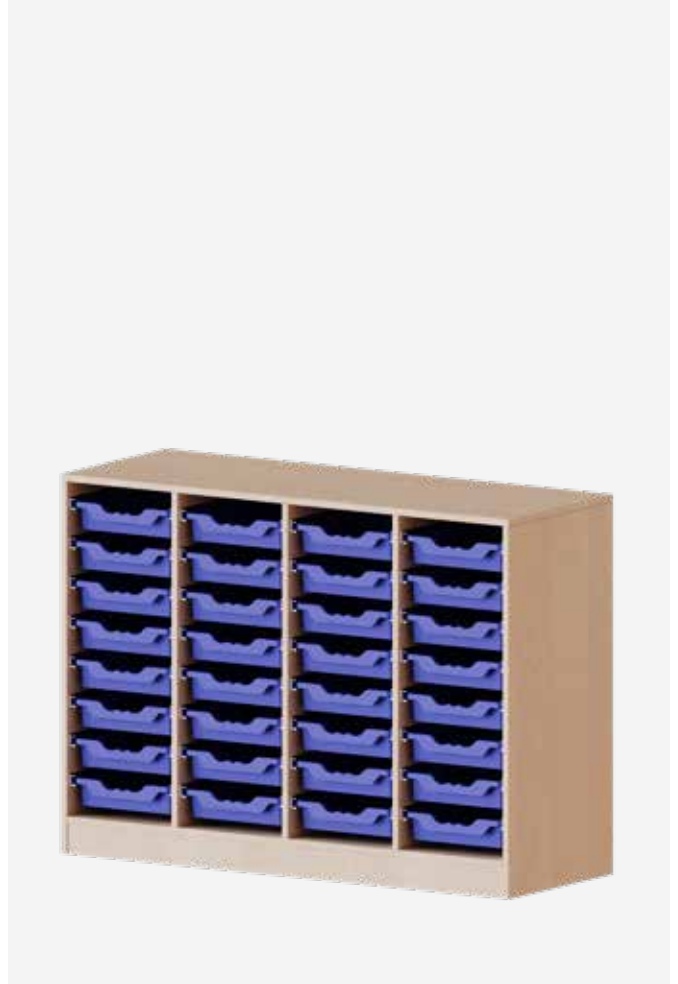

Produkt	Vierreihig, mit flachen ErgoTray Boxen, 138,7 cm breit			
Ordnerhöhen (OH)	1	1,5	2	2,5
6 OH / 226 cm	12 Boxen	16 Boxen	24 Boxen	32 Boxen
5 OH / 190 cm				
4 OH / 154 cm				
3 OH / 118 cm				
2 OH / 82 cm				
1 OH / 46 cm				

Bauart	Tiefe	Höhe			
		46 cm	64 cm	82 cm	100 cm
Sockel	40 cm	E13941K 554,62 € / 660,00 €	E139415K 654,62 € / 779,00 €	E13942K 832,77 € / 991,00 €	E139425K 1.027,73 € / 1.223,00 €
	50 cm	E13951K 616,81 € / 734,00 €	E139515K 721,85 € / 859,00 €	E13952K 921,85 € / 1.097,00 €	E139525K 1.128,57 € / 1.343,00 €
Fahrbar, mit Rollen	40 cm	E13941KR 554,62 € / 660,00 €	E139415KR 654,62 € / 779,00 €	E13942KR 832,77 € / 991,00 €	E139425KR 1.027,73 € / 1.223,00 €
	50 cm	E13951KR 616,81 € / 734,00 €	E139515KR 721,85 € / 859,00 €	E13952KR 921,85 € / 1.097,00 €	E139525KR 1.128,57 € / 1.343,00 €
Möbelstellfüße	40 cm	E13941KT 554,62 € / 660,00 €	E139415KT 654,62 € / 779,00 €	E13942KT 832,77 € / 991,00 €	E139425KT 1.027,73 € / 1.223,00 €
	50 cm	E13951KT 616,81 € / 734,00 €	E139515KT 721,85 € / 859,00 €	E13952KT 921,85 € / 1.097,00 €	E139525KT 1.128,57 € / 1.343,00 €

# evo180 - ERGO TRAY REGALSERIE

## Vierreihige Regale mit und ohne Boxen

- Praktische ErgoTray Mixregale mit flachen oder hohen Boxen und offenen Fächern
- Einlegeböden verstellbar
- Fahrbar, Sockel oder Möbelstellfüße wählbar, bis drei Ordnerhöhen
- Einlegeböden mit Ausziehstopp



### HINWEIS

Unsere ErgoTray Boxen erhalten Sie in verschiedenen Farben.  
Die Farbauswahl finden Sie auf Seite 13.

Produkt		Vierreihig, mit hohen ErgoTray Boxen, 138,7 cm breit				
Ordnerhöhen (OH)		1	1,5	2	2,5	2
6 OH / 226 cm		8 Boxen	8 Boxen	12 Boxen	16 Boxen	12 Boxen
5 OH / 190 cm						
4 OH / 154 cm						
3 OH / 118 cm						
2 OH / 82 cm						
1 OH / 46 cm						
Bauart	Tiefe	Höhe				
		46 cm	64 cm	82 cm	100 cm	82 cm
Sockel	40 cm	E13941GK 483,19 € / 575,00 €	E139415G 499,16 € / 594,00 €	E13942G 605,88 € / 721,00 €	E139425G 710,08 € / 845,00 €	E13942KRRK 605,88 € / 721,00 €
	50 cm	E13951GK 532,77 € / 634,00 €	E139515G 552,94 € / 658,00 €	E13952G 664,71 € / 791,00 €	E139525G 783,19 € / 932,00 €	E13952KRRK 664,71 € / 791,00 €
Fahrbar, mit Rollen	40 cm	E13941GKR 483,19 € / 575,00 €	E139415GR 499,16 € / 594,00 €	E13942GR 605,88 € / 721,00 €	E139425GR 710,08 € / 845,00 €	E13942KRRKR 605,88 € / 721,00 €
	50 cm	E13951GKR 532,77 € / 634,00 €	E139515GR 552,94 € / 658,00 €	E13952GR 664,71 € / 791,00 €	E139525GR 783,19 € / 932,00 €	E13952KRRKR 664,71 € / 791,00 €
Möbelstellfüße	40 cm	E13941GKT 483,19 € / 575,00 €	E139415GT 499,16 € / 594,00 €	E13942GT 605,88 € / 721,00 €	E139425GT 710,08 € / 845,00 €	E13942KRRKT 605,88 € / 721,00 €
	50 cm	E13951GKT 532,77 € / 634,00 €	E139515GT 552,94 € / 658,00 €	E13952GT 664,71 € / 791,00 €	E139525GT 783,19 € / 932,00 €	E13952KRRKT 664,71 € / 791,00 €

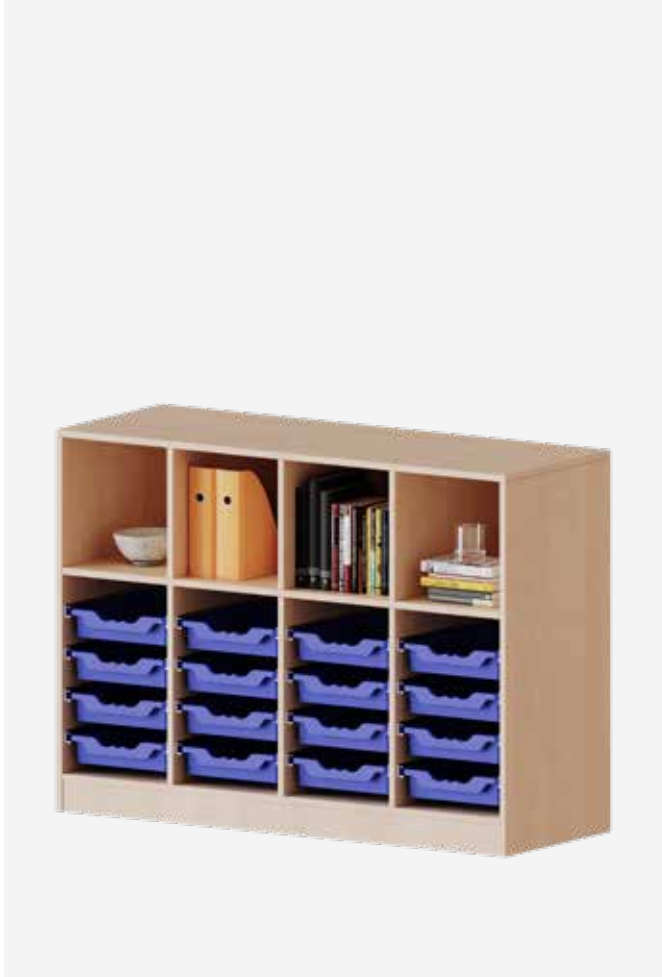

Produkt		Vierreihig, mit flachen und hohen ErgoTray Boxen, 138,7 cm breit				
Ordnerhöhen (OH)		2	2,5	2,5	2,5	2,5
6 OH / 226 cm		6 Boxen	16 Boxen	8 Boxen	16 Boxen	8 Boxen
5 OH / 190 cm						
4 OH / 154 cm						
3 OH / 118 cm						
2 OH / 82 cm						
1 OH / 46 cm						
Bauart	Tiefe	Höhe				
		82 cm	100 cm	100 cm	100 cm	100 cm
Sockel	40 cm	E13942GRRG 488,24 € / 581,01 €	E139425KRRK 721,85 € / 859,00 €	E139425GRRG 572,27 € / 681,00 €	E139415K1R 709,24 € / 844,00 €	E139415G1R 561,35 € / 668,01 €
	50 cm	E13952GRRG 538,66 € / 641,01 €	E139525KRRK 793,28 € / 944,00 €	E139525GRRG 628,57 € / 748,00 €	E139515K1R 776,47 € / 924,00 €	E139515G1R 616,81 € / 734,00 €
Fahrbar, mit Rollen	40 cm	E13942GRRGR 488,24 € / 581,01 €	E139425KRRKR 721,85 € / 859,00 €	E139425GRRGR 572,27 € / 681,00 €	E139415K1RR 709,24 € / 844,00 €	E139415G1RR 561,35 € / 668,01 €
	50 cm	E13952GRRGR 538,66 € / 641,01 €	E139525KRRKR 793,28 € / 944,00 €	E139525GRRGR 628,57 € / 748,00 €	E139515K1RR 776,47 € / 924,00 €	E139515G1RR 616,81 € / 734,00 €
Möbelstellfüße	40 cm	E13942GRRGT 488,24 € / 581,01 €	E139425KRRKT 721,85 € / 859,00 €	E139425GRRGT 572,27 € / 681,00 €	E139415K1RT 709,24 € / 844,00 €	E139415G1RT 561,35 € / 668,01 €
	50 cm	E13952GRRGT 538,66 € / 641,01 €	E139525KRRKT 793,28 € / 944,00 €	E139525GRRGT 628,57 € / 748,00 €	E139515K1RT 776,47 € / 924,00 €	E139515G1RT 616,81 € / 734,00 €

# evo180 - ERGO TRAY REGALSERIE

## Vierreihige Regale mit und ohne Boxen

- Praktische ErgoTray Mixregale mit flachen oder hohen Boxen und offenen Fächern
- Einlegeböden verstellbar
- Fahrbar, Sockel oder Möbelstellfüße wählbar, bis drei Ordnerhöhen
- Einlegeböden mit Ausziehstopp

Die 190 cm hohen Varianten der vierreihigen ErgoTray Regale der evo180 Serie werden als zwei Korpusse a zwei Regalreihen gebaut und vor Ort bei Lieferung durch unser Team ausgerichtet und verschraubt.

### HINWEIS

Unsere ErgoTray Boxen erhalten Sie in verschiedenen Farben. Die Farbauswahl finden Sie auf Seite 13.



Produkt		Vierreihig, ohne, mit flachen oder hohen ErgoTray Boxen, 140,6 cm breit				
Ordnerhöhen (OH)		5	5	5	5	5
6 OH / 226 cm				24 Boxen	24 Boxen	12 Boxen
5 OH / 190 cm						
4 OH / 154 cm						
3 OH / 118 cm						
2 OH / 82 cm						
1 OH / 46 cm						
Bauart	Tiefe	Höhe				
		190 cm	190 cm	190 cm	190 cm	190 cm
Sockel	40 cm	E14145R 594,96 € / 708,00 €	E14145RMM 644,54 € / 767,00 €	E14142K3R 1.048,74 € / 1.248,00 €	E14142K3RMM 1.093,28 € / 1.301,00 €	E14142G3R 828,57 € / 986,00 €
	50 cm	E14155R 654,62 € / 779,00 €	E14155RMM 710,08 € / 845,00 €	E14152K3R 1.150,42 € / 1.369,00 €	E14152K3RMM 1.205,88 € / 1.435,00 €	E14152G3R 910,92 € / 1.083,99 €

## DEKORE STANDARD



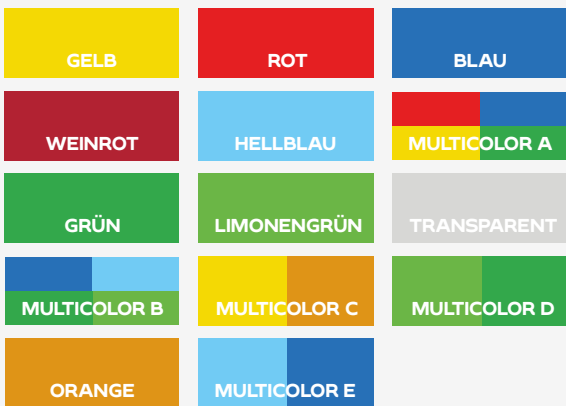

## ERGO-TRAY FARBEN





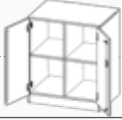

Produkt		Vierreihig, mit flachen oder hohen ErgoTray Boxen, 140,6 cm breit				
Ordnerhöhen (OH)		5	5	5	5	5
6 OH / 226 cm		12 Boxen	40 Boxen	40 Boxen	20 Boxen	20 Boxen
5 OH / 190 cm						
4 OH / 154 cm						
3 OH / 118 cm						
2 OH / 82 cm						
1 OH / 46 cm						
Bauart	Tiefe	Höhe				
		190 cm	190 cm	190 cm	190 cm	190 cm
Sockel	40 cm	E14142G3RMM 861,35 € / 1.025,01 €	E14143K2R 1.366,39 € / 1.626,00 €	E14143K2RMM 1.399,16 € / 1.665,00 €	E14143G2R 988,24 € / 1.176,01 €	E14143G2RMM 1.017,65 € / 1.211,00 €
	50 cm	E14152G3RMM 950,42 € / 1.131,00 €	E14153K2R 1.505,88 € / 1.792,00 €	E14153K2RMM 1.539,50 € / 1.832,00 €	E14153G2R 1.084,03 € / 1.290,00 €	E14153G2RMM 1.110,92 € / 1.321,99 €

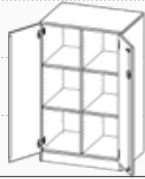
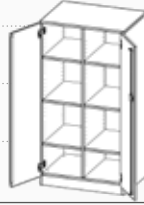
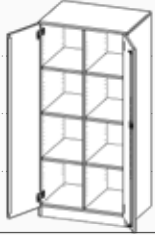
# evo180 - ERGO TRAY SCHRANKSERIE

## Zweireihige Schränke mit und ohne Boxen

Produkt		Zweireihig, ohne ErgoTray Boxen, 70,3 cm breit				
Ordnerhöhen (OH)		2	2,5	3	3,5	4
6 OH / 226 cm						
5 OH / 190 cm						
4 OH / 154 cm						
3 OH / 118 cm						
2 OH / 82 cm						
1 OH / 44 cm						
Bauart	Tiefe	Höhe				
		82 cm	100 cm	118 cm	136 cm	154 cm
Sockel	50 cm	E7052TM 399,16 € / 475,00 €	E70525TM 410,08 € / 488,00 €	E7053TM 443,70 € / 528,00 €	E70535TM 476,47 € / 567,00 €	E7054TM 472,27 € / 562,00 €
Fahrbar, mit Rollen	50 cm	E7052TMR 399,16 € / 475,00 €	E70525TMR 410,08 € / 488,00 €	E7053TMR 443,70 € / 528,00 €	-	-
Möbelstellfüße	50 cm	E7052TMT 399,16 € / 475,00 €	E70525TMT 410,08 € / 488,00 €	E7053TMT 443,70 € / 528,00 €	-	-

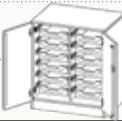
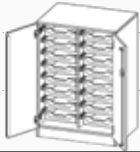
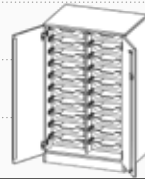
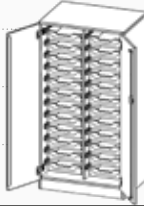
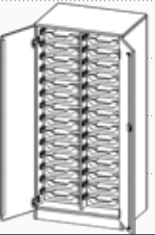
Produkt		Zweireihig, mit flachen ErgoTray Boxen, 70,3 cm breit				
Ordnerhöhen (OH)		2	2,5	3	3,5	4
6 OH / 226 cm						
5 OH / 190 cm						
4 OH / 154 cm						
3 OH / 118 cm						
2 OH / 82 cm						
1 OH / 46 cm						
Bauart	Tiefe	Höhe				
		82 cm	100 cm	118 cm	136 cm	154 cm
Sockel	50 cm	E7052TK 616,81 € / 734,00 €	E70525TK 717,65 € / 854,00 €	E7053TK 810,92 € / 964,99 €	E70535TK 928,57 € / 1.105,00 €	E7054TK 977,31 € / 1.163,00 €
Fahrbar, mit Rollen	50 cm	E7052TKR 616,81 € / 734,00 €	E70525TKR 717,65 € / 854,00 €	E7053TKR 810,92 € / 964,99 €	-	-
Möbelstellfüße	50 cm	E7052TKT 616,81 € / 734,00 €	E70525TKT 717,65 € / 854,00 €	E7053TKT 810,92 € / 964,99 €	-	-

- Schränke ohne, mit flachen oder hohen ErgoTray Boxen
- Fahrbar, Sockel oder Möbelstellfüße wählbar, bis drei Ordnerhöhen
- Einlegeböden mit Ausziehstopp
- Abschließbare Türen
- Türen öffnen 270°

Wir bieten die ErgoTray Schrankserie in einer Tiefe von 50cm an. Die Türen sind abschließbar und lassen sich, dank unserer Scharniere, an den Korpus anlegen. Sie öffnen 270°.

### HINWEIS

Unsere Dekore finden Sie auf Seite 13.

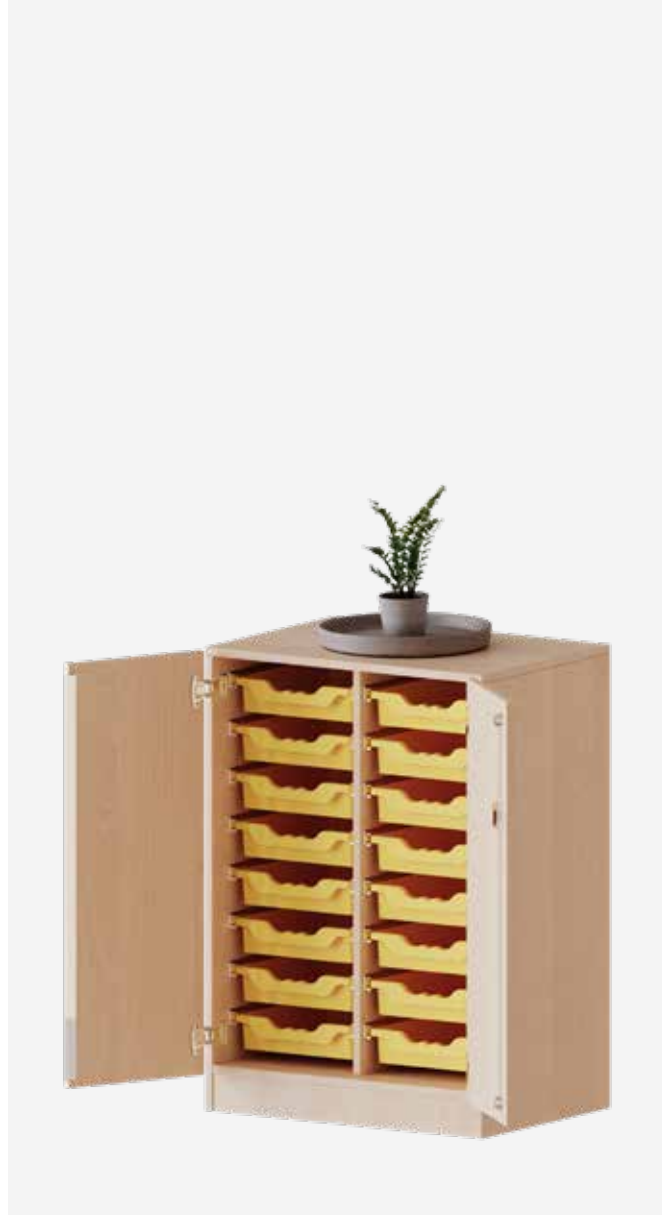

Produkt		Zweireihig, mit hohen ErgoTray Boxen, 70,3 cm breit				
Ordnerhöhen (OH)		2	2,5	3	3,5	4
6 OH / 226 cm		6 Boxen	8 Boxen	10 Boxen	12 Boxen	14 Boxen
5 OH / 190 cm						
4 OH / 154 cm						
3 OH / 118 cm						
2 OH / 82 cm						
1 OH / 46 cm						
Bauart	Tiefe	Höhe				
		82 cm	100 cm	118 cm	136 cm	154 cm
Sockel	50 cm	E7052TG 499,16 € / 594,00 €	E70525TG 556,30 € / 662,00 €	E7053TG 616,81 € / 734,00 €	E70535TG 700,00 € / 833,00 €	E7054TG 755,46 € / 899,00 €
Fahrbar, mit Rollen	50 cm	E7052TGR 499,16 € / 594,00 €	E70525TGR 556,30 € / 662,00 €	E7053TGR 616,81 € / 734,00 €	-	-
Möbelstellfüße	50 cm	E7052TGT 499,16 € / 594,00 €	E70525TGT 556,30 € / 662,00 €	E7053TGT 616,81 € / 734,00 €	-	-

# evo180 - ERGO TRAY SCHRANKSERIE

## Zweireihige Schränke mit und ohne Boxen

- Schränke ohne, mit flachen oder hohen ErgoTray Boxen
- Einlegeböden mit Ausziehstopp
- Abschließbare Türen
- Türen öffnen 270°

### HINWEIS

Unsere Dekore finden Sie auf Seite 13.



Produkt		Zweireihig, mit flachen oder hohen ErgoTray Boxen, 70,3 cm breit				
Ordnerhöhen (OH)		3,5	3,5	3,5	3,5	4
6 OH / 226 cm		12 Boxen	6 Boxen	12 Boxen	6 Boxen	14 Boxen
5 OH / 190 cm						
4 OH / 154 cm						
3 OH / 118 cm						
2 OH / 82 cm						
1 OH / 46 cm						
Bauart	Tiefe	Höhe				
		136 cm	136 cm	136 cm	136 cm	154 cm
Sockel	50 cm	E70535TRK 710,08 € / 845,00 €	E70535TRG 564,71 € / 672,00 €	E70535TKR 710,08 € / 845,00 €	E70535TGR 564,71 € / 672,00 €	E7054TRK 717,65 € / 854,00 €





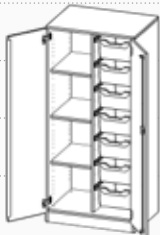
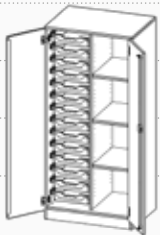
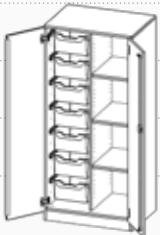
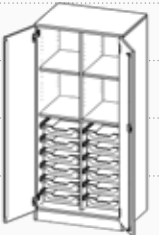
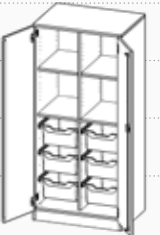



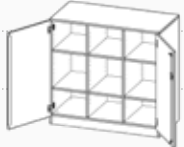
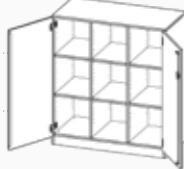
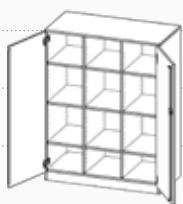

Produkt		Zweireihig, mit flachen oder hohen ErgoTray Boxen, 70,3 cm breit				
Ordnerhöhen (OH)		4	4	4	4	4
6 OH / 226 cm		7 Boxen	14 Boxen	7 Boxen	12 Boxen	6 Boxen
5 OH / 190 cm						
4 OH / 154 cm						
3 OH / 118 cm						
2 OH / 82 cm						
1 OH / 46 cm						
						
Bauart	Tiefe	Höhe				
		154 cm	154 cm	154 cm	154 cm	154 cm
Sockel	50 cm	E7054TRG 584,03 € / 695,00 €	E7054TKR 717,65 € / 854,00 €	E7054TGR 584,03 € / 695,00 €	E7054T2K2RM 717,65 € / 854,00 €	E7054T2G2RM 564,71 € / 672,00 €

# evo180 - ERGO TRAY SCHRANKSERIE

## Dreireihige Schränke mit und ohne Boxen

Produkt		Dreireihig, ohne Boxen, 104,5 cm breit				
Ordnerhöhen (OH)		2	2,5	3	3,5	4
6 OH / 226 cm						
5 OH / 190 cm						
4 OH / 154 cm						
3 OH / 118 cm						
2 OH / 82 cm						
1 OH / 46 cm						
Bauart	Tiefe	Höhe				
		82 cm	100 cm	118 cm	136 cm	154 cm
Sockel	50 cm	E10552TMM 431,93 € / 514,00 €	E105525TMM 488,24 € / 581,01 €	E10553TMM 516,81 € / 615,00 €	E105535TMM 550,42 € / 655,00 €	E10554TMM 587,39 € / 698,99 €
Fahrbar, mit Rollen	50 cm	E10552TMMR 431,93 € / 514,00 €	E105525TMMR 488,24 € / 581,01 €	E10553TMMR 516,81 € / 615,00 €	-	-
Möbelstellfüße	50 cm	E10552TMMT 431,93 € / 514,00 €	E105525TMMT 488,24 € / 581,01 €	E10553TMMT 516,81 € / 615,00 €	-	-

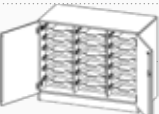
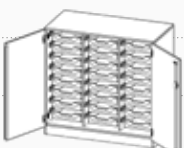
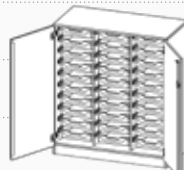
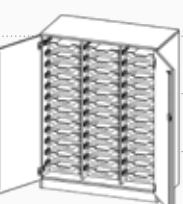
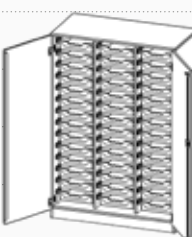
Produkt		Dreireihig, mit flachen ErgoTray Boxen, 104,5 cm breit				
Ordnerhöhen (OH)		2	2,5	3	3,5	4
6 OH / 226 cm						
5 OH / 190 cm						
4 OH / 154 cm						
3 OH / 118 cm						
2 OH / 82 cm						
1 OH / 46 cm						
Bauart	Tiefe	Höhe				
		82 cm	100 cm	118 cm	136 cm	154 cm
Sockel	50 cm	E10552TK 775,63 € / 923,00 €	E105525TK 921,85 € / 1.097,00 €	E10553TK 1.065,55 € / 1.268,00 €	E105535TK 1.200,00 € / 1.428,00 €	E10554TK 1.321,85 € / 1.573,00 €
Fahrbar, mit Rollen	50 cm	E10552TKR 775,63 € / 923,00 €	E105525TKR 921,85 € / 1.097,00 €	E10553TKR 1.065,55 € / 1.268,00 €	-	-
Möbelstellfüße	50 cm	E10552TKT 775,63 € / 923,00 €	E105525TKT 921,85 € / 1.097,00 €	E10553TKT 1.065,55 € / 1.268,00 €	-	-

- Schränke ohne, mit flachen oder hohen ErgoTray Boxen
- Einlegeböden mit Ausziehstopp
- Abschließbare Türen
- Türen öffnen 270°

### HINWEIS

Unsere Dekore finden Sie auf Seite 13.

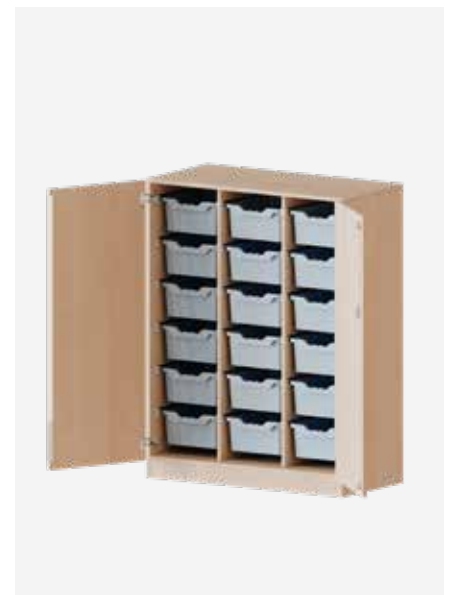

Produkt		Dreihellig, mit hohen ErgoTray Boxen, 104,5 cm breit				
Ordnerhöhen (OH)		2	2,5	3	3,5	4
6 OH / 226 cm		9 Boxen	12 Boxen	15 Boxen	18 Boxen	21 Boxen
5 OH / 190 cm						
4 OH / 154 cm						
3 OH / 118 cm						
2 OH / 82 cm						
1 OH / 46 cm						
Bauart	Tiefe	Höhe				
		82 cm	100 cm	118 cm	136 cm	154 cm
Sockel	50 cm	E10552TG 605,88 € / 721,00 €	E105525TG 688,24 € / 819,01 €	E10553TG 776,47 € / 924,00 €	E105535TG 838,66 € / 998,01 €	E10554TG 921,85 € / 1.097,00 €
Fahrbar, mit Rollen	50 cm	E10552TGR 605,88 € / 721,00 €	E105525TGR 688,24 € / 819,01 €	E10553TGR 776,47 € / 924,00 €	-	-
Möbelstellfüße	50 cm	E10552TGT 605,88 € / 721,00 €	E105525TGT 688,24 € / 819,01 €	E10553TGT 776,47 € / 924,00 €	-	-

# evo180 - ERGO TRAY SCHRANKSERIE

## Dreireihige Schränke mit und ohne Boxen

- Schränke ohne, mit flachen oder hohen ErgoTray Boxen
- Einlegeböden mit Ausziehstopp
- Abschließbare Türen
- Türen öffnen 270°

### HINWEIS

Unsere ErgoTray Boxen erhalten Sie in verschiedenen Farben.

Die Farbauswahl finden Sie auf Seite 13.

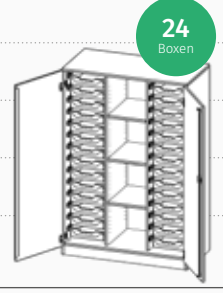
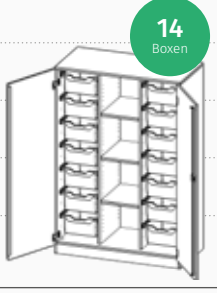

Produkt		Dreireihig, mit flachen oder hohen ErgoTray Boxen, 104,5 cm breit				
Ordnerhöhen (OH)		3,5	3,5	3,5	3,5	3,5
6 OH / 226 cm		24 Boxen	12 Boxen	12 Boxen	6 Boxen	9 Boxen
5 OH / 190 cm						
4 OH / 154 cm						
3 OH / 118 cm						
2 OH / 82 cm						
1 OH / 46 cm						
Bauart	Tiefe	Höhe				
		136 cm	136 cm	136 cm	136 cm	136 cm
Sockel	50 cm	E105535TKRK 962,19 € / 1.145,01 €	E105535TGRG 732,77 € / 872,00 €	E105535TRKR 783,19 € / 932,00 €	E105535TRGR 654,62 € / 779,00 €	E105535TRGKR 710,08 € / 845,00 €

Produkt		Dreihrigig, 104,5 cm breit	
Ordnerhöhen (OH)		4	4
4 OH / 154 cm			
3 OH / 118 cm			
2 OH / 82 cm			
1 OH / 46 cm			
Bauart	Tiefe	Höhe	
		154 cm	154 cm
Sockel	50 cm	E10554TKRK 1.061,35 € / 1.263,01 €	E10554TGRG 788,24 € / 938,01 €

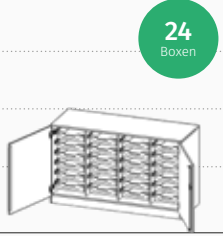
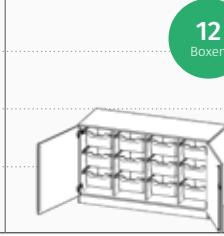
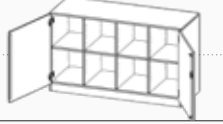

Produkt		Vierreihig, 138,7 cm breit		
Ordnerhöhen (OH)		2	2	2
3 OH / 118 cm				
2 OH / 82 cm				
1 OH / 46 cm				
Bauart	Tiefe	Höhe		
		82 cm	82 cm	82 cm
Sockel	50 cm	E13952TMMM 505,88 € / 602,00 €	E13952TK 966,39 € / 1.150,00 €	E13952TG 732,77 € / 872,00 €
Fahrbar, mit Rollen	50 cm	E13952TMMMR 505,88 € / 602,00 €	E13952TKR 966,39 € / 1.150,00 €	E13952TGR 732,77 € / 872,00 €
Möbelstellfüße	50 cm	E13952TMMMT 505,88 € / 602,00 €	E13952TKT 966,39 € / 1.150,00 €	E13952TGT 732,77 € / 872,00 €

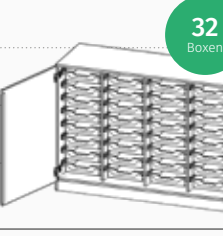
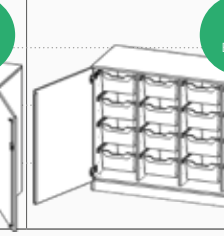
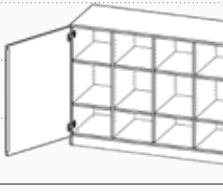

Produkt		Vierreihig, 138,7 cm breit		
Ordnerhöhen (OH)		2,5	2,5	2,5
2,5 OH / 100 cm				
2 OH / 82 cm				
1 OH / 46 cm				
Bauart	Tiefe	Höhe		
		100 cm	100 cm	100 cm
Sockel	50 cm	E13952TMMM 564,71 € / 672,00 €	E13952TK 1.136,98 € / 1.353,01 €	E13952TG 838,66 € / 998,01 €
Fahrbar, mit Rollen	50 cm	E13952TMMMR 564,71 € / 672,00 €	E13952TKR 1.136,98 € / 1.353,01 €	E13952TGR 838,66 € / 998,01 €
Möbelstellfüße	50 cm	E13952TMMMT 564,71 € / 672,00 €	E13952TKT 1.136,98 € / 1.353,01 €	E13952TGT 838,66 € / 998,01 €



# evo180 - ERGO TRAY SCHRANKSERIE

## Zweireihige Kombischränke mit und ohne Boxen

- Kombischränke ohne, mit flachen oder hohen ErgoTray Boxen
- Einlegeböden mit Ausziehstopp
- Abschließbare Türen
- Türen öffnen 270°

### HINWEIS

Unsere Dekore finden Sie auf Seite 13.



Produkt		Zweireihig, ohne ErgoTray Boxen, 70,3 cm breit			
Ordnerhöhen (OH)		5	5	5	5
6 OH / 226 cm					
5 OH / 190 cm					
4 OH / 154 cm					
3 OH / 118 cm					
2 OH / 82 cm					
1 OH / 46 cm					
Bauart	Tiefe	Höhe			
		190 cm	190 cm	190 cm	190 cm
Sockel	50 cm	E7052T3R 453,78 €/ 540,00 €	E7053T2R 465,55 €/ 554,00 €	E7052T3RM 516,81 €/ 615,00 €	E7053T2RM 528,57 €/ 629,00 €

Produkt		Zweireihig, mit flachen ErgoTray Boxen, 70,3 cm breit			
Ordnerhöhen (OH)		5	5	5	5
6 OH / 226 cm		12 Boxen	20 Boxen	12 Boxen	20 Boxen
5 OH / 190 cm					
4 OH / 154 cm					
3 OH / 118 cm					
2 OH / 82 cm					
1 OH / 46 cm					
Bauart	Tiefe	Höhe			
		190 cm	190 cm	190 cm	190 cm
Sockel	50 cm	E7052TK3R 694,12 €/ 826,00 €	E7053TK2R 854,62 €/ 1.017,00 €	E7052TK3RM 721,85 €/ 859,00 €	E7053TK2RM 888,24 €/ 1.057,01 €



Produkt		Zweireihig, mit hohen ErgoTray Boxen, 70,3 cm breit			
Ordnerhöhen (OH)		5	5	5	5
6 OH / 226 cm		6 Boxen	10 Boxen	6 Boxen	10 Boxen
5 OH / 190 cm					
4 OH / 154 cm					
3 OH / 118 cm					
2 OH / 82 cm					
1 OH / 46 cm					
Bauart	Tiefe	Höhe			
		190 cm	190 cm	190 cm	190 cm
Sockel	50 cm	E7052TG3R 577,31 € / 687,00 €	E7053TG2R 676,47 € / 805,00 €	E7052TG3RM 599,16 € / 713,00 €	E7053TG2RM 688,24 € / 819,01 €

# evo180 - ERGO TRAY SCHRANKSERIE

## Dreireihige Kombischränke mit und ohne Boxen

- Kombischränke ohne, mit flachen oder hohen ErgoTray Boxen
- Einlegeböden mit Ausziehstopp
- Abschließbare Türen
- Türen öffnen 270°

### HINWEIS

Unsere ErgoTray Boxen erhalten Sie in verschiedenen Farben. Die Farbauswahl finden Sie auf Seite 13.



Produkt		Ohne ErgoTray Boxen, 104,5 cm breit			
Ordnerhöhen (OH)		5	5	5	5
6 OH / 226 cm					
5 OH / 190 cm					
4 OH / 154 cm					
3 OH / 118 cm					
2 OH / 82 cm					
1 OH / 44 cm					
Bauart	Tiefe	Höhe			
		190 cm	190 cm	190 cm	190 cm
Sockel	50 cm	E10552T3RM 528,57 € / 629,00 €	E10552T3RMM 554,62 € / 660,00 €	E10553T2RM 538,66 € / 641,01 €	E10553T2RMM 564,71 € / 672,00 €

Produkt		Dreireihig, mit flachen ErgoTray Boxen, 104,5 cm breit			
Ordnerhöhen (OH)		5	5	5	5
6 OH / 226 cm		18 Boxen	18 Boxen	30 Boxen	30 Boxen
5 OH / 190 cm					
4 OH / 154 cm					
3 OH / 118 cm					
2 OH / 82 cm					
1 OH / 46 cm					
Bauart	Tiefe	Höhe			
		190 cm	190 cm	190 cm	190 cm
Sockel	50 cm	E10552TK3RM 925,21 € / 1.101,00 €	E10552TK3RMM 938,66 € / 1.117,01 €	E10553TK2RM 1.132,77 € / 1.348,00 €	E10553TK2RMM 1.164,71 € / 1.386,00 €





Produkt		Dreireihig, mit hohen ErgoTray Boxen, 104,5 cm breit			
Ordnerhöhen (OH)		5	5	5	5
6 OH / 226 cm		9 Boxen	9 Boxen	15 Boxen	15 Boxen
5 OH / 190 cm					
4 OH / 154 cm					
3 OH / 118 cm					
2 OH / 82 cm					
1 OH / 46 cm					
Bauart	Tiefe	Höhe			
		190 cm	190 cm	190 cm	190 cm
Sockel	50 cm	E10552TG3RM 755,46 € / 899,00 €	E10552TG3RMM 793,28 € / 944,00 €	E10553TG2RM 861,35 € / 1.025,01 €	E10553TG2RMM 877,31 € / 1.044,00 €

# evo180 - ERGO TRAY SCHRANKSERIE

## Vierreihige Kombischränke mit und ohne Boxen

- Kombischränke ohne, mit flachen oder hohen ErgoTray Boxen
- Einlegeböden mit Ausziehstopp
- Abschließbare Türen
- Türen öffnen 270°

### HINWEIS

Unsere Dekore finden Sie auf Seite 13.



Produkt		Vierreihig, ohne ErgoTray Boxen, 140,6 cm breit			
Ordnerhöhen (OH)		5	5	5	5
6 OH / 226 cm					
5 OH / 190 cm					
4 OH / 154 cm					
3 OH / 118 cm					
2 OH / 82 cm					
1 OH / 44 cm					
Bauart	Tiefe	Höhe			
		190 cm	190 cm	190 cm	190 cm
Sockel	50 cm	E14152T3R 828,57 € / 986,00 €	E14152T3RMM 866,39 € / 1.031,00 €	E14153T2R 842,86 € / 1.003,00 €	E14153T2RMM 884,03 € / 1.052,00 €

Produkt		Vierreihig, mit flachen ErgoTray Boxen, 140,6 cm breit			
Ordnerhöhen (OH)		5	5	5	5
6 OH / 226 cm		24 Boxen	24 Boxen	40 Boxen	40 Boxen
5 OH / 190 cm					
4 OH / 154 cm					
3 OH / 118 cm					
2 OH / 82 cm					
1 OH / 46 cm					
Bauart	Tiefe	Höhe			
		190 cm	190 cm	190 cm	190 cm
Sockel	50 cm	E14152TK3R 1.266,39 € / 1.507,00 €	E14152TK3RMM 1.317,65 € / 1.568,00 €	E14153TK2R 1.587,40 € / 1.889,01 €	E14153TK2RMM 1.644,54 € / 1.957,00 €

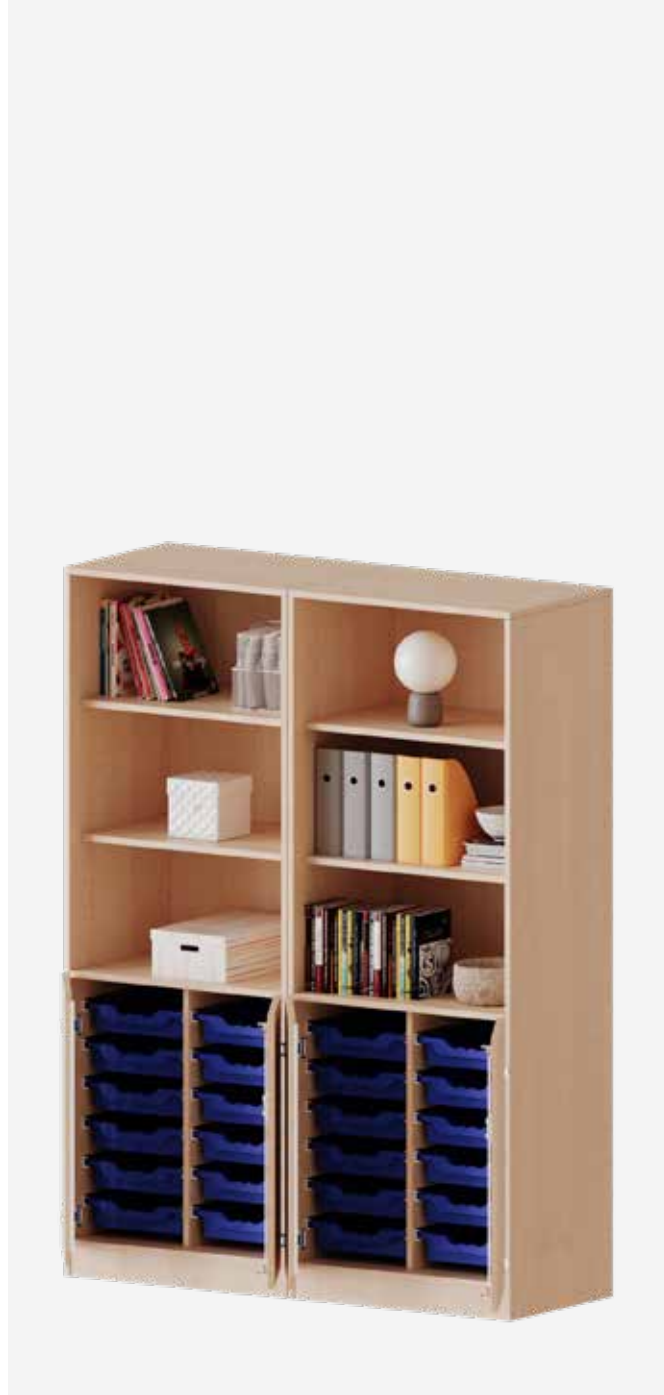

Produkt		Vierreihig, mit hohen ErgoTray Boxen, 140,6 cm breit			
Ordnerhöhen (OH)		5	5	5	5
6 OH / 226 cm		12 Boxen	12 Boxen	20 Boxen	15 Boxen
5 OH / 190 cm					
4 OH / 154 cm					
3 OH / 118 cm					
2 OH / 82 cm					
1 OH / 46 cm					
Bauart	Tiefe	Höhe			
		190 cm	190 cm	190 cm	190 cm
Sockel	50 cm	E14152TG3R 1.043,70 € / 1.242,00 €	E14152TG3RMM 1.064,71 € / 1.267,00 €	E14153TG2R 1.205,88 € / 1.435,00 €	E14153TG2RMM 1.243,70 € / 1.480,00 €

# evo180 - ERGO TRAY SCHRANKSERIE

## Zweireihige Schränke mit und ohne Boxen

- Schränke ohne, mit flachen oder hohen ErgoTray Boxen
- Einlegeböden mit Ausziehstopp
- Abschließbare Türen
- Türen öffnen 270°

### HINWEIS

Unsere Dekore finden Sie auf Seite 13.



Produkt		Zweireihig, 70,3 cm breit				
Ordnerhöhen (OH)		5	5	5	5	5
6 OH / 226 cm				12 Boxen	12 Boxen	20 Boxen
5 OH / 190 cm						
4 OH / 154 cm						
3 OH / 118 cm						
2 OH / 82 cm						
1 OH / 46 cm						
Bauart	Tiefe	Höhe				
		190 cm	190 cm	190 cm	190 cm	190 cm
Sockel	50 cm	E7055T 483,19 € / 575,00 €	E7055TM 516,81 € / 615,00 €	E7055T2K3R 732,77 € / 872,00 €	E7055T2K3RM 755,46 € / 899,00 €	E7055T3K2R 810,92 € / 964,99 €



Produkt		Zweireihig, 70,3 cm breit				
Ordnerhöhen (OH)		5	5	5	5	5
6 OH / 226 cm		20 Boxen	6 Boxen	6 Boxen	10 Boxen	10 Boxen
5 OH / 190 cm						
4 OH / 154 cm						
3 OH / 118 cm						
2 OH / 82 cm						
1 OH / 46 cm						
Bauart	Tiefe	Höhe				
		190 cm	190 cm	190 cm	190 cm	190 cm
Sockel	50 cm	E7055T3K2RM 828,57 € / 986,00 €	E7055T2G3R 616,81 € / 734,00 €	E7055T2G3RM 644,54 € / 767,00 €	E7055T3G2R 654,62 € / 779,00 €	E7055T3G2RM 676,47 € / 805,00 €

# evo180 - ERGO TRAY SCHRANKSERIE

## Dreireihige Schränke mit und ohne Boxen

- Schränke ohne, mit flachen oder hohen ErgoTray Boxen
- Einlegeböden mit Ausziehstopp
- Abschließbare Türen
- Türen öffnen 270°

### HINWEIS

Unsere ErgoTray Boxen erhalten Sie in verschiedenen Farben.

Die Farbauswahl finden Sie auf Seite 13.



Produkt		Dreireihig, 104,5 cm breit				
Ordnerhöhen (OH)		5	5	5	5	5
6 OH / 226 cm				18 Boxen	18 Boxen	40 Boxen
5 OH / 190 cm						
4 OH / 154 cm						
3 OH / 118 cm						
2 OH / 82 cm						
1 OH / 46 cm						
Bauart	Tiefe	Höhe				
		190 cm	190 cm	190 cm	190 cm	190 cm
Sockel	50 cm	E10555TM 561,35 € / 668,01 €	E10555TMM 616,81 € / 734,00 €	E10552K3RM 932,77 € / 1.110,00 €	E10552K3RMM 966,39 € / 1.150,00 €	E10553K2RM 1.177,31 € / 1.401,00 €



Produkt		Dreireihig, 104,5 cm breit				
Ordnerhöhen (OH)		5	5	5	5	5
6 OH / 226 cm		40 Boxen	9 Boxen	9 Boxen	15 Boxen	15 Boxen
5 OH / 190 cm						
4 OH / 154 cm						
3 OH / 118 cm						
2 OH / 82 cm						
1 OH / 46 cm						
Bauart	Tiefe	Höhe				
		190 cm	190 cm	190 cm	190 cm	190 cm
Sockel	50 cm	E1055T3K2RMM 1.188,24 € / 1.414,01 €	E1055T2G3RM 776,47 € / 924,00 €	E1055T2G3RMM 816,81 € / 972,00 €	E1055T3G2RM 888,24 € / 1.057,01 €	E1055T3G2RMM 905,88 € / 1.078,00 €

# evo180 - ERGO TRAY SCHRANKSERIE

## Vierreihige Schränke mit und ohne Boxen

- Schränke ohne, mit flachen oder hohen ErgoTray Boxen
- Einlegeböden mit Ausziehstopp
- Abschließbare Türen
- Türen öffnen 270°

Die 190 cm hohen Varianten der vierreihigen ErgoTray Schränke der evo180 Serie werden als zwei Korpusse a zwei Regalreihen gebaut und vor Ort bei Lieferung durch unser Team ausgerichtet und verschraubt.



Produkt		Vierreihig, 140,6 cm breit				
Ordnerhöhen (OH)		5	5	5	5	5
6 OH / 226 cm				24 Boxen	24 Boxen	40 Boxen
5 OH / 190 cm						
4 OH / 154 cm						
3 OH / 118 cm						
2 OH / 82 cm						
1 OH / 46 cm						
Bauart	Tiefe	Höhe				
		190 cm	190 cm	190 cm	190 cm	190 cm
Sockel	50 cm	E1415T 905,88 € / 1.078,00 €	E1415TMM 966,39 € / 1.150,00 €	E1415T2K3R 1.355,46 € / 1.613,00 €	E1415T2K3RMM 1.366,39 € / 1.626,00 €	E1415T3K2R 1.666,39 € / 1.983,00 €



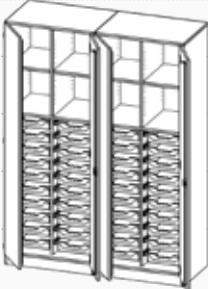
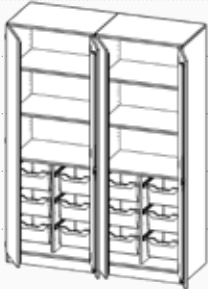
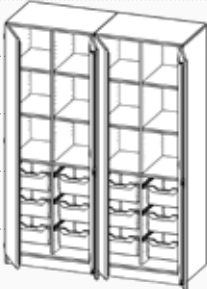
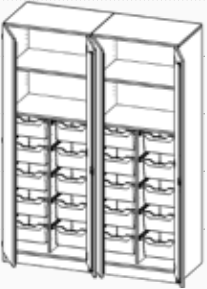
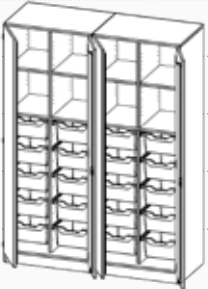

Produkt		Vierreihig, 140,6 cm breit				
Ordnerhöhen (OH)		5	5	5	5	5
6 OH / 226 cm		40 Boxen	12 Boxen	12 Boxen	20 Boxen	20 Boxen
5 OH / 190 cm						
4 OH / 154 cm						
3 OH / 118 cm						
2 OH / 82 cm						
1 OH / 46 cm						
Bauart	Tiefe	Höhe				
		190 cm	190 cm	190 cm	190 cm	190 cm
Sockel	50 cm	E1415T3K2RMM 1.706,72 € / 2.031,00 €	E1415T2G3R 1.089,08 € / 1.296,01 €	E1415T2G3RMM 1.184,03 € / 1.409,00 €	E1415T3G2R 1.277,31 € / 1.520,00 €	E1415T3G2RMM 1.321,85 € / 1.573,00 €





# evo180 - AUFSÄTZE FÜR ERGO TRAY SERIEN

## Aufsatzregale

- Passend für die evo180 ErgoTray Regal- & Schrankserie
- In verschiedenen Ordnerhöhen erhältlich
- Alle Einlegeböden mit Ausziehstopp

### HINWEIS

Alle Modelle der EVO180 Serie werden gebrauchsfertig geliefert montiert. Sie müssen also nichts selbst aufbauen.

Produkt	Aufsatzregal	Aufsatzregal	Aufsatzregal	Aufsatzregal	Aufsatzregal
Ordnerhöhen (OH)	1	2	3	2	3
6 OH / 226 cm					
5 OH / 190 cm					
4 OH / 154 cm					
3 OH / 118 cm					
2 OH / 82 cm					

Breite	Tiefe	Höhe				
		36 cm	72 cm	108 cm	72 cm	108 cm
36,1 cm	40 cm	E3641AR 150,42 € / 179,00 €	E3642AR 175,63 € / 209,00 €	E3643AR 205,88 € / 245,00 €	-	-
	50 cm	E3651AR 157,98 € / 188,00 €	E3652AR 187,40 € / 223,01 €	E3653AR 216,81 € / 258,00 €	-	-
	60 cm	E3661AR 165,55 € / 197,00 €	E3662AR 197,48 € / 235,00 €	E3663AR 231,93 € / 276,00 €	-	-
70,3 cm	40 cm	E7041AR 163,87 € / 195,01 €	E7042AR 188,24 € / 224,01 €	E7043AR 231,93 € / 276,00 €	-	-
	50 cm	E7051AR 173,95 € / 207,00 €	E7052AR 199,16 € / 237,00 €	E7053AR 247,06 € / 294,00 €	-	-
	60 cm	E7061AR 184,03 € / 219,00 €	E7062AR 213,45 € / 254,01 €	E7063AR 261,35 € / 311,01 €	-	-
104,5 cm	40 cm	E10541AR 176,47 € / 210,00 €	-	-	E10542ARM 231,09 € / 275,00 €	E10543ARM 282,35 € / 336,00 €
	50 cm	E10551AR 194,12 € / 231,00 €	-	-	E10552ARM 252,94 € / 301,00 €	E10553ARM 310,92 € / 369,99 €
	60 cm	E10561AR 213,45 € / 254,01 €	-	-	E10562ARM 277,31 € / 330,00 €	E10563ARM 342,86 € / 408,00 €
138,7 cm	40 cm	E13941AR 205,88 € / 245,00 €	-	-	E13942ARM 250,42 € / 298,00 €	E13943ARM 305,04 € / 363,00 €
	50 cm	E13951AR 227,73 € / 271,00 €	-	-	E13952ARM 275,63 € / 328,00 €	E13953ARM 332,77 € / 396,00 €
	60 cm	E13961AR 250,42 € / 298,00 €	-	-	E13962ARM 302,52 € / 360,00 €	E13963ARM 366,39 € / 436,00 €



# evo180 - AUFSÄTZE FÜR ERGO TRAY SERIEN

## Aufsatzschränke

- Passend für die evo180 ErgoTray Regal- & Schrankserie
- In verschiedenen Ordnerhöhen erhältlich
- Alle Einlegeböden mit Ausziehstopp
- Türen abschließbar

### HINWEIS

Unsere Dekore finden Sie auf Seite 13.



Produkt	Aufsatzschrank	Aufsatzschrank	Aufsatzschrank	Aufsatzschrank	Aufsatzschrank	Aufsatzschrank	
Ordnerhöhen (OH)	1	2	3	1	2	3	
6 OH / 226 cm							
5 OH / 190 cm							
4 OH / 154 cm							
3 OH / 118 cm							
2 OH / 82 cm							
Breite	Tiefe	Höhe					
		36 cm	72 cm	108 cm	36 cm	72 cm	108 cm
36,1 cm	40 cm	E3641ATRE 216,81 € / 258,00 €	E3642ATRE 243,70 € / 290,00 €	E3643ATRE 281,51 € / 335,00 €	E3641ATLI 216,81 € / 258,00 €	E3642ATLI 247,06 € / 294,00 €	E3643ATLI 281,51 € / 335,00 €
	50 cm	E3651ATRE 227,73 € / 271,00 €	E3652ATRE 261,35 € / 311,01 €	E3653ATRE 299,16 € / 356,00 €	E3651ATLI 227,73 € / 271,00 €	E3652ATLI 261,35 € / 311,01 €	E3653ATLI 299,16 € / 356,00 €
	60 cm	E3661ATRE 243,70 € / 290,00 €	E3662ATRE 277,31 € / 330,00 €	E3663ATRE 316,81 € / 377,00 €	E3661ATLI 243,70 € / 290,00 €	E3662ATLI 277,31 € / 330,00 €	E3663ATLI 316,81 € / 377,00 €

## HINWEIS

Alle Modelle der EVO180 Serie werden gebrauchsfertig geliefert montiert. Sie müssen also nichts selbst aufbauen.

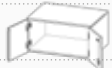
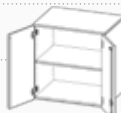
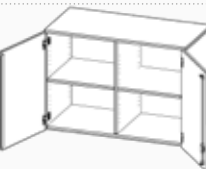

Produkt	Aufsatzschrank	Aufsatzschrank	Aufsatzschrank
Ordnerhöhen (OH)	1	2	3
6 OH / 226 cm			
5 OH / 190 cm			
4 OH / 154 cm			
3 OH / 118 cm			
2 OH / 82 cm			



Breite	Tiefe	Höhe		
		36 cm	72 cm	108 cm
70,3 cm	40 cm	E7041AT 261,35 € / 311,01 €	E7042AT 298,32 € / 355,00 €	E7043AT 342,86 € / 408,00 €
	50 cm	E7051AT 277,31 € / 330,00 €	E7052AT 316,81 € / 377,00 €	E7053AT 366,39 € / 436,00 €
	60 cm	E7061AT 294,12 € / 350,00 €	E7062AT 332,77 € / 396,00 €	E7063AT 388,24 € / 462,01 €
104,5 cm	40 cm	E10541AT 277,31 € / 330,00 €	E10542ATM 347,90 € / 414,00 €	E10543ATM 410,08 € / 488,00 €
	50 cm	E10551AT 305,04 € / 363,00 €	E10552ATM 384,03 € / 457,00 €	E10553ATM 449,58 € / 535,00 €
	60 cm	E10561AT 332,77 € / 396,00 €	E10562ATM 421,85 € / 502,00 €	E10563ATM 494,12 € / 588,00 €
138,7 cm	40 cm	-	E13942ATM 384,03 € / 457,00 €	E13943ATM 447,90 € / 533,00 €
	50 cm	-	E13952ATM 421,85 € / 502,00 €	E13953ATM 493,28 € / 587,00 €
	60 cm	-	E13962ATM 465,55 € / 554,00 €	E13963ATM 542,86 € / 646,00 €





# ERGOTRAY BOXEN

## Bunt, robust und offen für vieles...

Diese praktischen Boxen sind in zwei Größen lieferbar. Sie sind aus extra starkem, bruchsicherem und recyclebarem Kunststoff angefertigt.



MODELL	MAßE	PREIS
Flache ErgoTray Boxen "M" 	Innenmaß, B/H/T: 27,5 x 7 x 33,7 cm  Außenmaß, B/H/T: 30,7 x 7,5 x 37 cm	C1-.. 7.06 / 8.40 €
Hohe ErgoTray Boxen "L" 	Innenmaß, B/H/T: 27,5 x 14,7 x 33,7 cm  Außenmaß, B/H/T: 30,7 x 15,2 x 37 cm	C2-.. 10.84 / 12.90 €

## ErgoTray-Farben

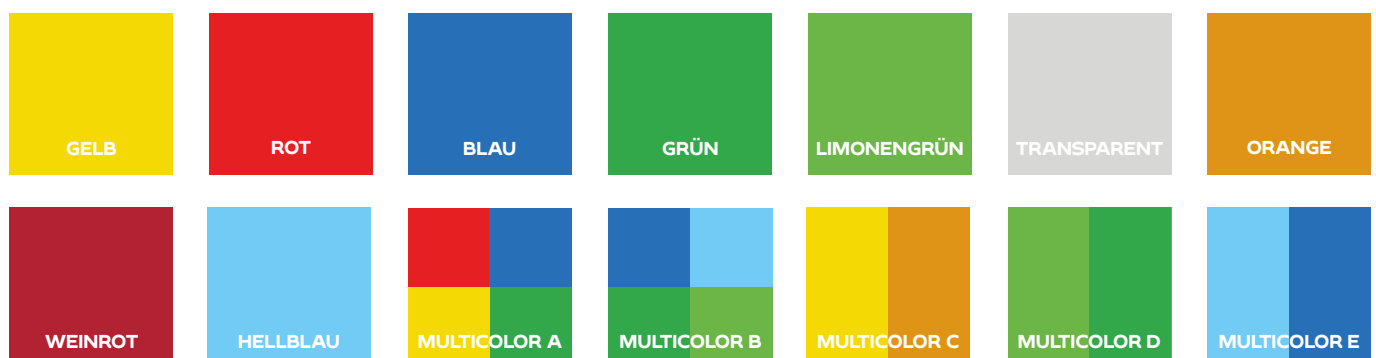

# EINLEGEBÖDEN - FÜR SCHRÄNKE UND REGALE MIT UND OHNE MITTELWAND



**WEITERE EINLEGEBÖDEN?  
KEIN PROBLEM!**



**Zusätzlicher Einlegeboden - Serie evo180:**

Alle Tiefen einen Preis.

Bis Breite 59 cm, bitte Schrankmodell angeben:

YEB59 26,05 € / 31,00 €

Ab Breite 60 cm, bitte Schrankmodell angeben:

YEB60 31,09 € / 37,00 €

# LEITERZARGENAUFsätze

Für alle Korpusbreiten der evo180 Serie



## DIE EVO180 SERIE...

...ist so ausgelegt, dass sie Schrankwände bis zu 8 Ordnerhöhen zusammenstellen können. Ab Höhen über 6 Ordnerhöhen empfehlen wir jedoch den Einsatz einer Leiterzarge. Entweder auf Ordnerhöhe 5 oder Ordnerhöhe 6 platziert.

Bei einer Leiterzarge handelt es sich um ein Zwischenstück, das ähnlich wie ein Sockel gebaut wird. Die Höhe der Leiterzarge beträgt 15 cm. An der Zarge wird ein Aluminiumrohr mittels entsprechenden

Halterungen so montiert, dass die jeweils passenden Einhängeleitern sicher eingehängt werden können.

So sind Ordner oder sonstige Unterlagen in Ordnerhöhe 7 oder 8 auch einfach und sicher zu erreichen. Wir empfehlen, in Höhen über Ordnerhöhe 6 offene Regale oder Schränke mit Holzschiebetüren oder Querrollladen zu verwenden - das vereinfacht das Öffnen der Türen auf der Leiter.

Produkt		Leiterzargenaufsätze				
Höhe	Tiefe	Breite				
		36,1 cm	60 cm	70,3 cm	80 cm	100 cm
15 cm	40 cm	Y364LF 167,23 € / 199,00 €	Y604LF 183,19 € / 218,00 €	Y704LF 189,92 € / 226,00 €	Y804LF 196,64 € / 234,00 €	Y1004LF 210,08 € / 250,00 €
	50 cm	Y365LF 176,47 € / 210,00 €	Y605LF 194,12 € / 231,00 €	Y705LF 201,68 € / 240,00 €	Y805LF 208,40 € / 248,00 €	Y1005LF 281,51 € / 335,00 €
	60 cm	Y366LF 173,11 € / 206,00 €	Y606LF 178,99 € / 213,00 €	Y706LF 184,87 € / 220,00 €	Y806LF 197,48 € / 235,00 €	Y1006LF 201,68 € / 240,00 €



## EINHÄNGELEITER

Bei Schrankwänden mit Hochschränken ist eine Regalleiter oft zweckmäßig. Die Zargezur Befestigung der Leiteranlage wird in unsere Oberschränke integriert. An der Zarge wird ein Rundrohr zum Einhängen der Leiter angebracht. Die Standfestigkeit der Leiter ist durch den Winkel von 22° gewährleistet. Ein zweites tieferes Hakenpaar wird verwendet, wenn die Leiter flach am Schrank eingehängt werden soll. Die Stufen sind, nach DIN 4568, 80 mm tief.

### Artikelnummer:

YL190

257,98 €/ 307,00 €, für 190 cm hohe Basis

YL226

282,35 €/ 336,00 €, für 226 cm hohe Basis

## LEITERPARKSTATION

Die Leiterparkstation dient im wahrsten Sinne des Wortes zum „Parken“ der Leiter an der Schrankseite oder an einer anderen Stelle im Raum an der Wand. Die Platte mit einem kurzen Stück Alurohr zur Aufnahme der Leiter kann seitlich an der Schrankwand oder an einer Wand im Raum befestigt werden.



Für 50cm tiefe Korpusse  
**YLP50**  
**163,03 €/ 194,01 €**



Für 60cm tiefe Korpusse  
**YLP60**  
**163,03 €/ 194,01 €**



Produkt		Leiterzargenaufsätze			
Höhe	Tiefe	Breite			
		104,5 cm	120 cm	139 cm	140,6 cm
15 cm	40 cm	Y1054LF 210,92 €/ 250,99 €	Y1204LF 222,69 €/ 265,00 €	Y1394LF 234,45 €/ 279,00 €	Y1414LF 242,86 €/ 289,00 €
	50 cm	Y1055LF 225,21 €/ 268,00 €	Y1205LF 236,13 €/ 280,99 €	Y1395LF 248,74 €/ 296,00 €	Y1415LF 256,30 €/ 305,00 €
	60 cm	Y1056LF 210,08 €/ 250,00 €	Y1206LF 220,17 €/ 262,00 €	Y1396LF 228,57 €/ 272,00 €	Y1416LF 360,50 €/ 429,00 €

# ZUBEHÖR



## Hauptschlüsselanlage

Alle Schränke sind optional mit Hauptschlüsselanlage lieferbar, so dass alle Türen mit dem Hauptschlüssel geöffnet werden können.

Mehrpreis pro Tür

YHSA 11,77 €/ 14,01 €

Hauptschlüssel für Schließanlage

YHSAH 15,13 €/ 18,00 €

## Zusätzliche Schlüssel

Standard: 2 Schlüssel

Bei Mehrbedarf bitte mit folgender Artikelnummer nachbestellen

YSCHL 8,40 €/ 10,00 €

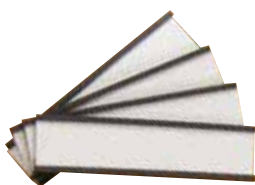

## Selbstklebende U-Profile

Mit Beschriftungskärtchen zum Einschleiben und Klarsichtabdeckstreifen, 6 cm lang

15 mm hoch, Satz mit 10 Stk.

MLCS 15-10 # 3,60 €/ 4,28 €

20 mm hoch, Satz mit 10 Stk.

MLCS 20-10 # 13,50 €/ 16,07 €



## 1 Bogengriff

Jede Schranktür kann zusätzlich oder ersatzweise mit einem formschönen Bügelgriff ausgestattet werden.

Farbe: Alu natur eloxiert

YBG 8,40 €/ 10,00 €



## Dreholive

Ohne Schloss

YDG 10,08 €/ 12,00 €



Mit Schloss

YDGS 16,81 €/ 20,00 €



## Bodenträger

Mit Auszugssicherung bei all unseren Schränken serienmäßig, 100 Stück.

BT 100 17,84 €/ 21,23 €

Diese Produkte sind nur in Verbindung mit einer Schrankbestellung lieferbar:  
Schliess, H Schliess, BG-R, DOS, DOS-S





## MWN Downloadbereich

- Aktuelle Preisliste**
- Bestellformular**
- AGB**

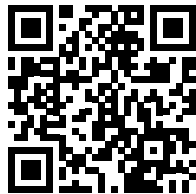

Einfach QR-Code scannen  
oder Online unter:

[moebelwerk-niesky.de/downloads](https://moebelwerk-niesky.de/downloads)

## Diese Angaben brauchen wir bei Ihrer Bestellung:

### Allgemeine Angaben

Lieferanschrift, Ansprechpartner mit Telefonnummer, Öffnungszeiten, Angebotsnummer sowie vorhandene Planungen.

**! Bitte prüfen Sie, ob eine Anfahrt mit dem LKW möglich ist.**

### Möbelspezifische Angaben

Sitz- oder Tischhöhen/Filzgleiter, Dekore, Farben, Stollen-, Stoff-, Teppich- oder Linoleum-, Stahlfarben.

### Raumspezifische Angaben

Anzahl der Räume/Raumbezeichnung, Raumbeschaffenheit.

**! Bitte prüfen Sie, ob die Raumbeschaffenheit für die Möbelaufstellung nach Ihren Wünschen geeignet ist. Achten Sie vor allem auf Lichtschalter, Steckdosen, Fußleisten, Heizkörper und die Wandbeschaffenheit.**

## Impressum

Dieser Katalog wurde von der Conen Produkte GmbH hergestellt. Er kann von dem im Katalog benannten Vertriebspartner bzw. Anbieter verwendet werden.

**Herausgeber:** Siehe Umschlagsaufdruck

Der Herausgeber bzw. Hersteller der Produkte behält sich das Recht vor Preise- und Produktspezifikationen mit oder ohne vorherige Benachrichtigung zu ändern. Abbildungen sind möglicherweise nicht genau wie dargestellt.

Technische Änderungen und Druckfehler behalten wir uns vor.

**Medieninhaber, Konzept, Layout, Design & Herstellung:**

Conen Produkte GmbH, Conenstraße 4, D-54497 Morbach-Gonzerath

**Fotografie:** Shutterstock Inc., Conen Produkte GmbH, gauls Die Fotografen



**CONEN**  
— GROUP —

**Möbelwerk  
Niesky**

**CONEN  
SYSTEMS**

**CONEN  
PRODUKTE**

**SIMON**  
... macht Schule und Kindergarten seit 1977

Regensburger Straße 54 - 94036 Passau  
Telefon: (0851) 7 34 94 - Fax: 7 26 60  
E-Mail: [simon@simon-objekt.de](mailto:simon@simon-objekt.de)

[www.simon-objekt.de](http://www.simon-objekt.de)

[www.simon-kindergarten.de](http://www.simon-kindergarten.de)

BRANDS OF CONEN SYSTEMS

**HKS**  
SYSTEMTECHNIK

**CONEN**  
mounts